

Dell™ Latitude™ 131L

# Quick Reference Guide

**Model PP23LB**

[www.dell.com](http://www.dell.com) | [support.dell.com](http://support.dell.com)

# Notes, Notices, and Cautions



**NOTE:** A NOTE indicates important information that helps you make better use of your computer.



**NOTICE:** A NOTICE indicates either potential damage to hardware or loss of data and tells you how to avoid the problem.



**CAUTION:** A CAUTION indicates a potential for property damage, personal injury, or death.

If you purchased a Dell™ n Series computer, any references in this document to Microsoft® Windows® operating systems are not applicable.

---

**Information in this document is subject to change without notice.**

© 2006 Dell Inc. All rights reserved.

Reproduction in any manner whatsoever without the written permission of Dell Inc. is strictly forbidden.

Trademarks used in this text: *Dell*, the *DELL* logo, and *Latitude* are trademarks of Dell Inc.; *Microsoft* and *Windows* are registered trademarks of Microsoft Corporation.

Other trademarks and trade names may be used in this document to refer to either the entities claiming the marks and names or their products. Dell Inc. disclaims any proprietary interest in trademarks and trade names other than its own.

Model PP23LB

October 2006

P/N HN835

Rev. A00

# Contents

<b>Finding Information</b> . . . . .	<b>5</b>
<b>Setting Up Your Computer</b> . . . . .	<b>7</b>
<b>About Your Computer</b> . . . . .	<b>9</b>
Front View . . . . .	9
Left Side View . . . . .	10
Right Side View . . . . .	10
Back View . . . . .	10
Bottom View . . . . .	11
<b>Using a Battery</b> . . . . .	<b>11</b>
Battery Performance . . . . .	11
Checking the Battery Charge . . . . .	12
Charging the Battery . . . . .	13
Replacing the Battery . . . . .	14
Storing a Battery . . . . .	15
<b>Troubleshooting</b> . . . . .	<b>15</b>
Lockups and Software Problems . . . . .	15
<b>Dell Diagnostics</b> . . . . .	<b>16</b>
When to Use the Dell Diagnostics . . . . .	16
Starting the Dell Diagnostics From Your Hard Drive . . . . .	17
Starting the Dell Diagnostics From the Drivers and Utilities CD . . . . .	17
Dell Diagnostics Main Menu . . . . .	18
 Index . . . . .	 21



# Finding Information

 **NOTE:** Some features or media may be optional and may not ship with your computer. Some features or media may not be available in certain countries.

 **NOTE:** Additional information may ship with your computer.

---

## What Are You Looking For?

- A diagnostic program for my computer
- Drivers for my computer
- My computer documentation
- My device documentation

---

## Find It Here

### Drivers and Utilities CD (also known as ResourceCD)

**NOTE:** The *Drivers and Utilities* CD may be optional and may not ship with your computer.

Documentation and drivers are already installed on your computer. You can use the CD to reinstall drivers or run the Dell Diagnostics (see "Dell Diagnostics" on page 16.)



Readme files may be included on your CD to provide last-minute updates about technical changes to your computer or advanced technical-reference material for technicians or experienced users.

**NOTE:** Drivers and documentation updates can be found at [support.dell.com](http://support.dell.com).

- 
- Warranty information
  - Terms and Conditions (U.S. only)
  - Safety instructions
  - Regulatory information
  - Ergonomics information
  - End User License Agreement

### Dell™ Product Information Guide

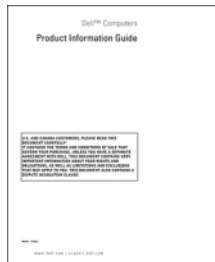

- 
- How to remove and replace parts
  - Specifications
  - How to configure system settings
  - How to troubleshoot and solve problems

### Dell Latitude™ User's Guide

*Microsoft Windows XP Help and Support Center*

**1** Click Start → Help and Support → Dell User and System Guides → System Guides.

**2** Click the *User's Guide* for your computer.

---

## What Are You Looking For?

- Service Tag and Express Service Code
- Microsoft Windows License Label

## Find It Here

### Service Tag and Microsoft® Windows® License

These labels are located on the bottom of your computer.

- Use the Service Tag to identify your computer when you use [support.dell.com](http://support.dell.com) or contact technical support.
- Enter the Express Service Code to direct your call when contacting technical support.



- 
- Solutions — Troubleshooting hints and tips; articles from technicians; online courses; and frequently asked questions
  - Community — Online discussion with other Dell customers
  - Upgrades — Upgrade information for components, such as memory, the hard drive, and the operating system
  - Customer Care — Contact information, service call and order status, warranty, and repair information
  - Service and support — Service call status and support history, service contract, online discussions with technical support
  - Reference — Computer documentation, details on my computer configuration, product specifications, and white papers
  - Downloads — Certified drivers, patches, and software updates

### Dell Support Website — [support.dell.com](http://support.dell.com)

**NOTE:** Select your region to view the appropriate support site.

- 
- How to use the Windows operating system
  - How to work with programs and files
  - How to personalize my desktop

### Windows Help and Support Center

- 1 Click the **Start** button and click **Help and Support**.
- 2 Type a word or phrase that describes your problem and click the arrow icon.
- 3 Click the topic that describes your problem.
- 4 Follow the instructions on the screen.

---

## What Are You Looking For?

- How to reinstall my operating system

## Find It Here

### Operating System CD

**NOTE:** The *Operating System* CD may be optional and may not ship with your computer.

The operating system is already installed on your computer. To reinstall your operating system, use the *Operating System* CD.



After you reinstall your operating system, use the *Drivers and Utilities* CD (*ResourceCD*) to reinstall drivers for the devices that came with your computer.

Your operating system product key label is located on your computer.

**NOTE:** The color of your CD varies based on the operating system you ordered.

- 
- Service call status and support history
  - Top technical issues for my computer
  - Frequently asked questions
  - File downloads
  - Details on my computer configuration
  - Service contract for my computer

### Dell Premier Support Website — [premiersupport.dell.com](http://premiersupport.dell.com)

The Dell Premier Support website is customized for corporate, government, and education customers. This website may not be available in all regions.

---

## Setting Up Your Computer

 **CAUTION:** Before you begin any of the procedures in this section, follow the safety instructions in the *Product Information Guide*.

- 1 Unpack the accessories box.
- 2 Set aside the contents of the accessories box, which you will need to complete the setup of your computer.

The accessories box also contains user documentation and any software or additional hardware (such as drives or batteries) that you have ordered.

- 3 Connect the AC adapter to the AC adapter connector on the computer and to the electrical outlet.



- 4 Open the computer display and press the power button to turn on the computer (see "Front View" on page 9).



**NOTE:** It is recommended that you turn on and shut down your computer at least once before you install any cards or connect the computer to a docking device or other external device, such as a printer.



# About Your Computer

## Front View



- |    |                                     |   |                      |   |           |
|----|-------------------------------------|---|----------------------|---|-----------|
| 1  | display latch release               | 2 | display latches (2)  | 3 | display   |
| 4  | power button                        | 5 | device status lights | 6 | touch pad |
| 7  | speakers (2)                        | 8 | touch pad buttons    | 9 | keyboard  |
| 10 | keyboard and wireless status lights |   |                      |   |           |

## Left Side View



- 1 air vent
- 2 security cable slot
- 3 optical drive bay
- 4 optical-drive-tray eject button

## Right Side View

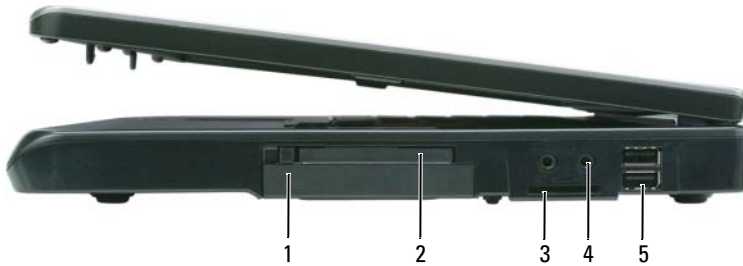

- 1 hard drive
- 2 ExpressCard slot
- 3 3-in-1 media memory card reader
- 4 audio connectors (2)
- 5 USB connectors (2)

## Back View



- 1 AC adapter connector
- 2 network connector (RJ-45)
- 3 modem connector (RJ-11)
- 4 USB connectors (2)
- 5 video connector

## Bottom View

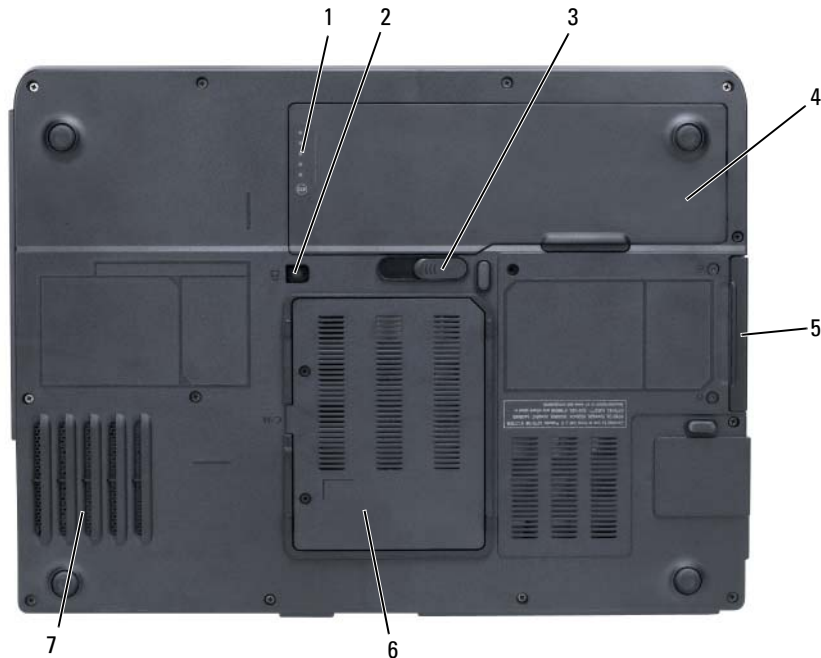

- |   |                      |   |                             |   |                           |
|---|----------------------|---|-----------------------------|---|---------------------------|
| 1 | battery charge gauge | 2 | optical-drive locking screw | 3 | battery-bay latch release |
| 4 | battery              | 5 | hard drive                  | 6 | modem/memory module cover |
| 7 | fan                  |   |                             |   |                           |

## Using a Battery

### Battery Performance

**NOTE:** For information about the Dell warranty for your computer, see the *Product Information Guide* or separate paper warranty document that shipped with your computer.

For optimal computer performance and to help preserve BIOS settings, operate your Dell portable computer with the main battery installed at all times. One battery is supplied as standard equipment in the battery bay.

**NOTE:** Because the battery may not be fully charged, use the AC adapter to connect your new computer to an electrical outlet the first time you use the computer. For best results, operate the computer with the AC adapter until the battery is fully charged. To view battery charge status, click **Start**→ **Settings**→ **Control Panel**→ **Power Options**→ **Power Meter**.

 **NOTE:** Battery operating time (the time the battery can hold a charge) decreases over time. Depending on how often the battery is used and the conditions under which it is used, you may need to purchase a new battery during the life of your computer.

 **NOTE:** It is recommended that you connect your computer to an electrical outlet when writing to a CD or DVD.

Battery operating time varies depending on operating conditions. Operating time is significantly reduced when you perform operations including, but not limited to, the following:

- Using optical drives
- Using wireless communications devices, Express Cards, media memory cards, or USB devices
- Using high-brightness display settings, 3D screen savers, or other power-intensive programs such as complex 3D graphics applications
- Running the computer in maximum performance mode (see information on configuring power management settings in your *User's Guide*)

You can check the battery charge (see "Checking the Battery Charge" on page 12) before you insert the battery into the computer. You can also set power management options to alert you when the battery charge is low (see information on configuring power management settings in your *User's Guide*).

 **CAUTION:** Using an incompatible battery may increase the risk of fire or explosion. Replace the battery only with a compatible battery purchased from Dell. The battery is designed to work with your Dell computer. Do not use a battery from other computers with your computer.

 **CAUTION:** Do not dispose of batteries with household waste. When your battery no longer holds a charge, call your local waste disposal or environmental agency for advice on disposing of a lithium-ion battery. See "Battery Disposal" in the *Product Information Guide*.

 **CAUTION:** Misuse of the battery may increase the risk of fire or chemical burn. Do not puncture, incinerate, disassemble, or expose the battery to temperatures above 65°C (149°F). Keep the battery away from children. Handle damaged or leaking batteries with extreme care. Damaged batteries may leak and cause personal injury or equipment damage.

## Checking the Battery Charge

The Microsoft Windows Power Meter window and  icon, the battery charge gauge and health gauge, and the low-battery warning provide information on the battery charge.

### Microsoft Windows Power Meter

The Windows Power Meter indicates the remaining battery charge. To check the Power Meter, double-click the  icon on the taskbar.

If the computer is connected to an electrical outlet, a  icon appears.

## Charge Gauge

By either pressing once or *pressing and holding* the status button on the charge gauge on the battery, you can check:

- Battery charge (check by pressing and *releasing* the status button)
- Battery health (check by pressing and *holding* the status button)

The battery operating time is largely determined by the number of times it is charged. After hundreds of charge and discharge cycles, batteries lose some charge capacity—or battery health. That is, a battery can show a status of "charged" but maintain a reduced charge capacity (health).

### **Check the Battery Charge**

To check the battery charge, *press and release* the status button on the battery charge gauge to illuminate the charge-level lights. Each light represents approximately 20 percent of the total battery charge. For example, if the battery has 80 percent of its charge remaining, four of the lights are on. If no lights appear, the battery has no charge.

### **Check the Battery Health**

To check the battery health using the charge gauge, *press and hold* the status button on the battery charge gauge for at least 3 seconds. If no lights appear, the battery is in good condition, and more than 80 percent of its original charge capacity remains. Each light represents incremental degradation. If five lights appear, less than 60 percent of the charge capacity remains, and you should consider replacing the battery. See the specifications in your *User's Guide*.

## Low-Battery Warning



**NOTICE:** To avoid losing or corrupting data, save your work immediately after a low-battery warning, and then connect the computer to an electrical outlet. If the battery runs completely out of power, hibernate mode begins automatically.

By default, a pop-up window warns you when the battery charge is approximately 90 percent depleted. You can change the settings for the battery alarms. See your *User's Guide* for information about accessing the **Power Options Properties** window.

## Charging the Battery



**NOTE:** When the computer is turned off, the AC adapter charges a completely discharged battery to 80 percent in about 1 hour and to 100 percent in approximately 2 hours. Charge time is longer with the computer turned on. You can leave the battery in the computer for as long as you like. The battery's internal circuitry prevents the battery from overcharging.

When you connect the computer to an electrical outlet or install a battery while the computer is connected to an electrical outlet, the computer checks the battery charge and temperature. If necessary, the AC adapter then charges the battery and maintains the battery charge.

If the battery is hot from being used in your computer or being in a hot environment, the battery may not charge when you connect the computer to an electrical outlet.

The battery is too hot to start charging if the  light flashes alternately green and orange. Disconnect the computer from the electrical outlet and allow the computer and the battery to cool to room temperature. Then connect the computer to an electrical outlet to continue charging the battery. For more information about resolving problems with a battery, see your *User's Guide*.

## Replacing the Battery

 **CAUTION:** Before performing these procedures, turn off the computer, disconnect the AC adapter from the electrical outlet and the computer, disconnect the modem from the wall connector and computer, and remove any other external cables from the computer.

 **NOTICE:** You must remove all external cables from the computer to avoid possible connector damage.

 **CAUTION:** Using an incompatible battery may increase the risk of fire or explosion. Replace the battery only with a compatible battery purchased from Dell. The battery is designed to work with your Dell™ computer; do not use a battery from other computers.

 **NOTICE:** If you choose to replace the battery with the computer in standby mode, you have up to 1 minute to complete the battery replacement before the computer shuts down and loses any unsaved data.

To remove the battery:

- 1 If the computer is connected to a docking device (docked), undock it. See the documentation that came with your docking device for instructions.
- 2 Ensure that the computer is turned off.
- 3 Slide and hold the battery-bay latch release on the bottom of the computer, and then lift the battery from the bay.



1 battery-bay latch release      2 battery

To replace the battery, follow the removal procedure in reverse order.

## Storing a Battery

Remove the battery when you store your computer for an extended period of time. A battery discharges during prolonged storage. After a long storage period, recharge the battery fully (see "Charging the Battery" on page 13) before you use it.

# Troubleshooting

## Lockups and Software Problems



**CAUTION:** Before you begin any of the procedures in this section, follow the safety instructions in the *Product Information Guide*.

### The computer does not start up

**ENSURE THAT THE AC ADAPTER IS FIRMLY CONNECTED TO THE COMPUTER AND TO THE ELECTRICAL OUTLET.**

### The computer stops responding



**NOTICE:** You might lose data if you are unable to perform an operating system shutdown.

**TURN THE COMPUTER OFF** — If you are unable to get a response by pressing a key on your keyboard or moving your mouse, press and hold the power button for at least 8 to 10 seconds until the computer turns off. Then restart your computer.

### A program stops responding or crashes repeatedly



**NOTE:** Software usually includes installation instructions in its documentation or on a floppy disk or CD.

**END THE PROGRAM** —

- 1 Press <Ctrl><Shift><Esc> simultaneously.
- 2 Click Task Manager.
- 3 Click the program that is no longer responding.
- 4 Click End Task.

**CHECK THE SOFTWARE DOCUMENTATION** — If necessary, uninstall and then reinstall the program.

### A program is designed for an earlier Microsoft Windows operating system

**RUN THE PROGRAM COMPATIBILITY WIZARD** — The Program Compatibility Wizard configures a program so it runs in an environment similar to non-Windows XP operating system environments.

- 1 Click Start→ All Programs→ Accessories→ Program Compatibility Wizard→ Next.
- 2 Follow the instructions on the screen.

## A solid blue screen appears

**TURN THE COMPUTER OFF** — If you are unable to get a response by pressing a key on your keyboard or moving your mouse, press and hold the power button for at least 8 to 10 seconds until the computer turns off. Then restart your computer.

## Other software problems

### CHECK THE SOFTWARE DOCUMENTATION OR CONTACT THE SOFTWARE MANUFACTURER FOR TROUBLESHOOTING INFORMATION —

- Ensure that the program is compatible with the operating system installed on your computer.
- Ensure that your computer meets the minimum hardware requirements needed to run the software. See the software documentation for information.
- Ensure that the program is installed and configured properly.
- Verify that the device drivers do not conflict with the program.
- If necessary, uninstall and then reinstall the program.

### BACK UP YOUR FILES IMMEDIATELY.

### USE A VIRUS-SCANNING PROGRAM TO CHECK THE HARD DRIVE, FLOPPY DISKS, OR CDS.

### SAVE AND CLOSE ANY OPEN FILES OR PROGRAMS AND SHUT DOWN YOUR COMPUTER THROUGH THE Start MENU.

**SCAN THE COMPUTER FOR SPYWARE** — If you are experiencing slow computer performance, you frequently receive pop-up advertisements, or you are having problems connecting to the Internet, your computer might be infected with spyware. Use an anti-virus program that includes anti-spyware protection (your program may require an upgrade) to scan the computer and remove spyware. For more information, go to [support.dell.com](http://support.dell.com) and search for the keyword *spyware*.

**RUN THE DELL DIAGNOSTICS** — See "Dell Diagnostics" on page 16. If all tests run successfully, the error condition is related to a software problem.

## Dell Diagnostics



**CAUTION:** Before you begin any of the procedures in this section, follow the safety instructions in the *Product Information Guide*.

### When to Use the Dell Diagnostics

If you experience a problem with your computer, perform the checks in "Lockups and Software Problems" on page 15 and run the Dell Diagnostics before you contact Dell for technical assistance.

It is recommended that you print these procedures before you begin.



**NOTICE:** The Dell Diagnostics works only on Dell computers.



**NOTE:** The *Drivers and Utilities* CD is optional and may not ship with your computer.

Start the Dell Diagnostics from either your hard drive or from the *Drivers and Utilities* CD.



## Starting the Dell Diagnostics From Your Hard Drive

The Dell Diagnostics is located on a hidden diagnostic utility partition on your hard drive.

 **NOTE:** If your computer cannot display a screen image, contact Dell for technical assistance.

- 1 Turn on (or restart) your computer.
- 2 If the computer is connected to a docking device (docked), undock it. See the documentation that came with your docking device for instructions.
- 3 Connect the computer to an electrical outlet.
- 4 Run the Dell Diagnostics:
  - a Turn on the computer. When the DELL™ logo appears, press <F12> immediately. Select **Diagnostics** from the boot menu and press <Enter>.

 **NOTE:** If you wait too long and the operating system logo appears, continue to wait until you see the Microsoft Windows desktop. Then shut down your computer and try again.

- b Press and hold the <Fn> key while powering the computer on.

 **NOTE:** If you see a message stating that no diagnostics utility partition has been found, run the Dell Diagnostics from the *Drivers and Utilities* CD.

The computer runs the Pre-boot System Assessment, a series of initial tests of your system board, keyboard, hard drive, and display.

- During the assessment, answer any questions that appear.
- If a failure is detected, the computer stops and beeps. To stop the assessment and restart the computer, press <n>; to continue to the next test, press <y>; to retest the component that failed, press <r>.
- If failures are detected during the Pre-boot System Assessment, write down the error code(s) and contact Dell.

If the Pre-boot System Assessment completes successfully, you receive the message **Booting Dell Diagnostic Utility Partition**. Press any key to continue.

- 5 Press any key to start the Dell Diagnostics from the diagnostics utility partition on your hard drive.

## Starting the Dell Diagnostics From the Drivers and Utilities CD

- 1 Insert the *Drivers and Utilities* CD.
- 2 Shut down and restart the computer.

When the DELL logo appears, press <F12> immediately.

If you wait too long and the Windows logo appears, continue to wait until you see the Windows desktop. Then shut down your computer and try again.

 **NOTE:** The next steps change the boot sequence for one time only. On the next start-up, the computer boots according to the devices specified in the system setup program.

- 3 When the boot device list appears, highlight **IDE CD-ROM DeviceCD/DVD/CD-RW Drive** and press <Enter>.
- 4 Select the **Boot from CD-ROM** option from the menu that appears and press <Enter>.
- 5 Type **1** to start the CD menu and press <Enter> to proceed.
- 6 Select **Run the 32 Bit Dell Diagnostics** from the numbered list. If multiple versions are listed, select the version appropriate for your computer.
- 7 When the Dell Diagnostics **Main Menu** appears, select the test you want to run.

### Dell Diagnostics Main Menu

- 1 After the Dell Diagnostics loads and the **Main Menu** screen appears, click the button for the option you want.

Option	Function
Express Test	Performs a quick test of devices. This test typically takes 10 to 20 minutes and requires no interaction on your part. Run <b>Express Test</b> first to increase the possibility of tracing the problem quickly.
Extended Test	Performs a thorough check of devices. This test typically takes 1 hour or more and requires you to answer questions periodically.
Custom Test	Tests a specific device. You can customize the tests you want to run.
Symptom Tree	Lists the most common symptoms encountered and allows you to select a test based on the symptom of the problem you are having.

- 2 If a problem is encountered during a test, a message appears with an error code and a description of the problem. Write down the error code and problem description and follow the instructions on the screen.

If you cannot resolve the error condition, contact Dell.

 **NOTE:** The Service Tag for your computer is located at the top of each test screen. If you contact Dell, technical support will ask for your Service Tag.

- 3 If you run a test from the **Custom Test** or **Symptom Tree** option, click the applicable tab described in the following table for more information.

<b>Tab</b>	<b>Function</b>
Results	Displays the results of the test and any error conditions encountered.
Errors	Displays error conditions encountered, error codes, and the problem description.
Help	Describes the test and may indicate requirements for running the test.
Configuration	<p>Displays your hardware configuration for the selected device.</p> <p>The Dell Diagnostics obtains configuration information for all devices from system setup, memory, and various internal tests, and it displays the information in the device list in the left pane of the screen. The device list may not display the names of all the components installed on your computer or all devices attached to your computer.</p>
Parameters	Allows you to customize the test by changing the test settings.

- 4 When the tests are completed, if you are running the Dell Diagnostics from the *Drivers and Utilities* CD, remove the CD.
- 5 When the tests are complete, close the test screen to return to the **Main Menu** screen. To exit the Dell Diagnostics and restart the computer, close the **Main Menu** screen.



# Index

## A

anti-virus software, 16

## B

battery

- charge gauge, 11, 13
- charging, 13
- checking the charge, 12
- performance, 11
- power meter, 12
- removing, 14
- storing, 15

## C

CDs

- operating system, 7

computer

- crashes, 15-16
- slow performance, 16
- stops responding, 15

## D

Dell

- premier support website, 7
- support site, 6

Dell Diagnostics, 16

Dell Premier Support website, 5, 7

diagnostics

- Dell, 16

documentation

- End User License Agreement, 5
- online, 6-7
- Product Information Guide, 5
- regulatory, 5
- safety, 5
- User's Guide, 5
- warranty, 5

## E

End User License Agreement, 5

ergonomics information, 5

## H

hardware

- Dell Diagnostics, 16

Help and Support Center, 6

help file

- Windows Help and Support Center, 6

## L

labels

- Microsoft Windows, 6
- Service Tag, 6

## M

Microsoft Windows label, 6

## O

operating system

- CD, 7
- reinstalling, 7

## P

problems

- blue screen, 16
- computer crashes, 15-16
- computer does not start up, 15
- computer stops responding, 15
- Dell Diagnostics, 16
- lockups, 15
- program crashes, 15
- program stops responding, 15
- programs and Windows compatibility, 15
- slow computer performance, 16
- software, 15-16
- spyware, 16

Product Information Guide, 5

## **R**

regulatory information, 5

ResourceCD

    Dell Diagnostics, 16

## **S**

safety instructions, 5

Service Tag, 6

software

    problems, 15-16

spyware, 16

Starting the Dell Diagnostics

    From the Drivers and

    Utilities CD, 17

support website, 6

## **T**

troubleshooting

    Dell Diagnostics, 16

    Help and Support Center, 6

## **U**

User's Guide, 5

## **V**

video controller

    determining configuration, 9

## **W**

warranty information, 5

Windows XP

    Help and Support Center, 6

    Program Compatibility

        Wizard, 15

    reinstalling, 7

wizards

    Program Compatibility

        Wizard, 15

Dell™ Latitude™ 131L

# Stručná referenční příručka

Model PP23LB

[www.dell.com](http://www.dell.com) | [support.dell.com](http://support.dell.com)

## Poznámky, upozornění a varování



**POZNÁMKA:** POZNÁMKA označuje důležité informace, které pomáhají lepšímu využití počítače.



**UPOZORNĚNÍ:** UPOZORNĚNÍ označuje nebezpečí poškození hardwaru nebo ztráty dat a popisuje, jak se lze problému vyhnout.



**VÝSTRAHA: VAROVÁNÍ** upozorňuje na **potenciální poškození majetku a riziko úrazu nebo smrti.**

Pokud jste si zakoupili počítač Dell™ řady n, odkazy na operační systémy Microsoft® Windows® nacházející se v tomto dokumentu nejsou platné.

---

**Změna informací v tomto dokumentu vyhrazena.**

© 2006 Dell Inc. Všechna práva vyhrazena.

Jakákoli reprodukce bez předchozího písemného povolení společnosti Dell Inc. je přísně zakázána.

Obchodní značky použité v tomto textu: *Dell*, logo *DELL* a *Latitude* jsou ochranné známky společnosti Dell Inc.; *Microsoft* a *Windows* jsou registrované ochranné známky společnosti Microsoft Corporation.

Ostatní obchodní značky a názvy mohou být v tomto dokumentu použity buď v souvislosti s organizacemi, které si na tyto značky a názvy činí nárok, nebo s jejich produkty. Společnost Dell Inc. si nečiní nárok na jiné obchodní značky a názvy, než své vlastní.

Model PP23LB

Říjen 2006

P/N HN835

Rev. A00





# Obsah



<b>Kde hledat informace</b> . . . . .	<b>27</b>
<b>Instalace počítače</b> . . . . .	<b>29</b>
<b>Váš počítač</b> . . . . .	<b>31</b>
Pohled zepředu . . . . .	31
Pohled zleva . . . . .	32
Pohled zprava . . . . .	32
Zadní pohled . . . . .	32
Pohled zdola . . . . .	33
<b>Používání baterie</b> . . . . .	<b>33</b>
Výkon baterie . . . . .	33
Kontrola nabití baterie . . . . .	34
Dobíjení baterie . . . . .	35
Výměna baterie . . . . .	36
Skladování baterie . . . . .	37
<b>Odstraňování problémů</b> . . . . .	<b>37</b>
Zablokování a problémy se softwarem . . . . .	37
<b>Diagnostický program Dell Diagnostics</b> . . . . .	<b>38</b>
Kdy použít diagnostický program Dell Diagnostics . . . . .	38
Spuštění diagnostického programu Dell Diagnostics z pevného disku . . . . .	39
Spuštění nástroje Dell Diagnostics z disku CD s ovladači a nástroji . . . . .	39
Hlavní nabídka diagnostického programu Dell Diagnostics . . . . .	40
 Rejstřík . . . . .	 43



## Kde hledat informace

 **POZNÁMKA:** Některé funkce nebo média jsou doplňková a nemusela být s tímto počítačem dodána. Některé funkce nebo média pravděpodobně nebudou v některých zemích k dispozici.

 **POZNÁMKA:** Dodatečné informace byly pravděpodobně dodány s počítačem.

Hledané informace	Kde je naleznete
<ul style="list-style-type: none"><li>• Diagnostický program pro počítač</li><li>• Ovladače pro počítač</li><li>• Dokumentace k počítači</li><li>• Dokumentace k zařízení</li></ul>	<p><b>Disk CD s ovladači a nástroji (též Zdrojový disk CD)</b></p> <p><b>POZNÁMKA:</b> Disk CD s <i>ovladači a nástroji</i> je doplňkový a nemusel být s tímto počítačem dodán.</p> <p>Dokumentace a ovladače jsou již v počítači nainstalovány. Ovladače můžete znovu nainstalovat z disku CD nebo spustíte nástroj Dell Diagnostics (viz „Diagnostický program Dell Diagnostics“ na straně 38.)</p>  <p>Součástí položek na disku CD mohou být soubory Readme, které poskytují nejnovější aktualizace o technických změnách vašeho počítače nebo rozšířený materiál s technickými údaji pro techniky či zkušené uživatele.</p> <p><b>POZNÁMKA:</b> Nejnovější ovladače a aktualizace dokumentace jsou k dispozici na webu <a href="http://support.dell.com">support.dell.com</a>.</p>
<ul style="list-style-type: none"><li>• Informace o záruce</li><li>• Podmínky (jen USA)</li><li>• Bezpečnostní pokyny</li><li>• Informace o předpisech</li><li>• Informace o ergonomii</li><li>• Licenční smlouva s koncovým uživatelem</li></ul>	<p><b>Informační příručka produktu Dell™</b></p> 
<ul style="list-style-type: none"><li>• Odstraňování a výměna součástí</li><li>• Technické údaje</li><li>• Konfigurace systému</li><li>• Odstraňování a řešení problémů</li></ul>	<p><b>Příručka uživatele Dell Latitude™</b></p> <p><i>Nápověda a odborná pomoc pro operační systém Microsoft Windows XP</i></p> <ol style="list-style-type: none"><li>1 Klepněte na tlačítko Start → Nápověda a odborná pomoc → Uživatelské a systémové příručky Dell → Systémové příručky.</li><li>2 Klepněte na <i>uživatelskou příručku</i> pro váš počítač.</li></ol>

---

## Hledané informace

- Servisní štítek a kód expresní služby
- Licenční štítek systému Microsoft Windows

## Kde je naleznete

### Servisní štítek a licenční smlouva Microsoft® Windows®

Tyto štítky se nachází na dolní straně počítače.

- Servisní štítek použijte pro identifikaci počítače na webové stránce [support.dell.com](http://support.dell.com) nebo při kontaktu s technickou podporou.
- Při kontaktu s technickou podporou zadejte pro přesměrování hovoru kód expresní služby.



- 
- Řešení – tipy a rady pro odstraňování problémů, články odborníků, školení online a časté dotazy
  - Veřejnost – Diskuse online s ostatními zákazníky společnosti Dell
  - Upgrade (Aktualizace) – aktualizace informací pro součásti jako je paměť, pevný disk a operační systém
  - Péče o zákazníky – kontaktní informace, servisní volání a stav objednávky, záruka a informace o opravách
  - Servis a podpora - stav servisního požadavku a historie odborné podpory, servisní kontrakt, diskuze online s odbornou podporou
  - Reference – dokumentace k počítači, podrobnosti o individuální konfiguraci počítače, specifikace produktů a oficiální dokumenty
  - Soubory ke stažení – certifikované ovladače, opravy a aktualizace softwaru

### Webový server technické podpory společnosti Dell - [support.dell.com](http://support.dell.com)

**POZNÁMKA:** Po vybrání oblasti se zobrazí příslušná stránka odborné pomoci.

- 
- Jak používat operační systém Windows
  - Jak pracovat s programy a soubory
  - Jak přizpůsobit pracovní plochu

### Centrum pro nápovědu a odbornou pomoc Windows

- 1 Klepněte na tlačítko **Start** a **Nápověda a odborná pomoc**.
- 2 Napište slovo nebo frázi popisující vzniklé potíže a klepněte na ikonu se šipkou.
- 3 Klepněte na téma popisující vaše potíže.
- 4 Postupujte podle pokynů na obrazovce.

---

## Hledané informace

- Nová instalace operačního systému

## Kde je naleznete

### Disk CD s operačním systémem

**POZNÁMKA:** Disk CD s *operačním systémem* je volitelný a nemusel být s tímto počítačem dodán.

Operační systém je již v počítači nainstalován. Chcete-li stávající operační systém přeinstalovat, použijte disk CD s *operačním systémem*.



Po nové instalaci operačního systému použijte disk CD s *ovladači a nástroji (zdrojový disk CD)* pro novou instalaci ovladačů zařízení dodaných s počítačem.

Štítek s kódem operačního systému product key se nachází na počítači.

**POZNÁMKA:** Barva CD závisí na operačním systému, který jste si objednali.

- 
- Service call status and support history (Stav servisního požadavku a historie odborné pomoci)
  - Top technical issues for my computer (Nejdůležitější technické údaje počítače)
  - Frequently asked questions (Často kladené dotazy)
  - File downloads (Stažení souboru)
  - Podrobné informace o konfiguraci počítače
  - Service contract for my computer (Servisní smlouva počítače)

### Web odborné pomoci Dell Premier Support – [premiersupport.dell.com](http://premiersupport.dell.com)

Webové stránky podpory Dell Premier Support jsou přizpůsobeny obchodním společností a vládním a vzdělávacím organizacím. Tato webová stránka nemusí být k dispozici ve všech zemích.

---

## Instalace počítače

**!** **VÝSTRAHA:** Před prováděním některého z postupů uvedených v této části si přečtěte bezpečnostní pokyny v *Informační příručce k produktu*.

- 1 Rozbalte krabici s příslušenstvím.
- 2 Obsah krabice s příslušenstvím budete používat při instalaci počítače.

Krabice s příslušenstvím rovněž obsahuje uživatelskou dokumentaci a veškerý software nebo dodatečný hardware (například jednotky nebo baterie), který jste si objednali.

- 3 Ke konektoru napájení počítače a do zásuvky napájení připojte napájecí adaptér.



- 4 Otevřete displej počítače a stisknutím vypínače zapněte počítač (viz „Pohled zepředu“ na straně 31).



**POZNÁMKA:** Před instalací karet nebo připojení počítače k dokovacím zařízením nebo jinému externímu zařízení, například k tiskárně, doporučujeme počítač alespoň jednou zapnout a vypnout.

# Váš počítač

## Pohled zepředu



- |    |  |   |                            |   |                   |
|----|--|---|----------------------------|---|-------------------|
| 1  | pojistka západky displeje                      | 2 | západky displeje (2)       | 3 | obrazovka         |
| 4  | tlačítko napájení                              | 5 | indikátory zařízení        | 6 | dotyková podložka |
| 7  | reproduktory (2)                               | 8 | tlačítka dotykové podložky | 9 | klávesnice        |
| 10 | indikátory klávesnice a bezdrátového připojení |   |                            |   |                   |

## Pohled zleva

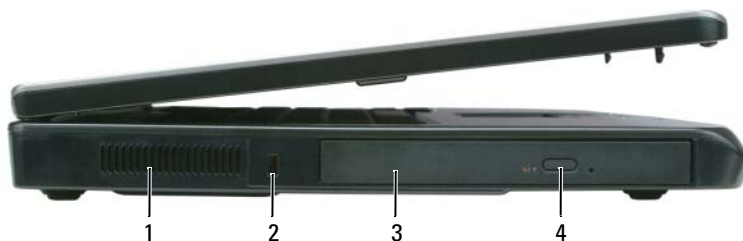

- |   |  |   |                  |   |                              |
|---|--|---|------------------|---|------------------------------|
| 1 | větrání  | 2 | bezpečnostní oko | 3 | pozice pro optickou jednotku |
| 4 | tlačítko pro vysunutí zásuvky optické jednotky |   |                  |   |                              |

## Pohled zprava

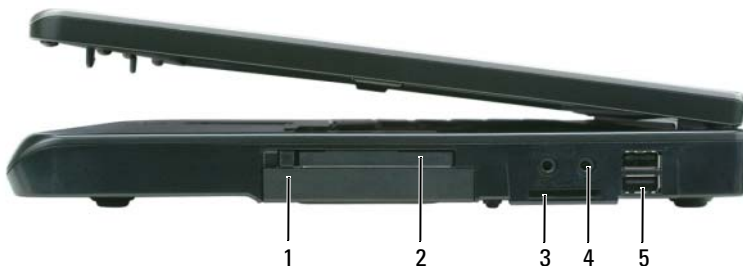

- |   |                       |   |                            |   |                               |
|---|-----------------------|---|----------------------------|---|-------------------------------|
| 1 | pevný disk            | 2 | slot pro kartu ExpressCard | 3 | čtečka paměťových karet 3-v-1 |
| 4 | zvukové konektory (2) | 5 | konektory USB (2)          |   |                               |

## Zadní pohled



- |   |                   |   |                                 |   |                         |
|---|-------------------|---|---------------------------------|---|-------------------------|
| 1 | konektor napájení | 2 | sítový konektor (RJ-45)         | 3 | konektor modemu (RJ-11) |
| 4 | konektory USB (2) | 5 | konektor zobrazovacího zařízení |   |                         |



## Pohled zdola

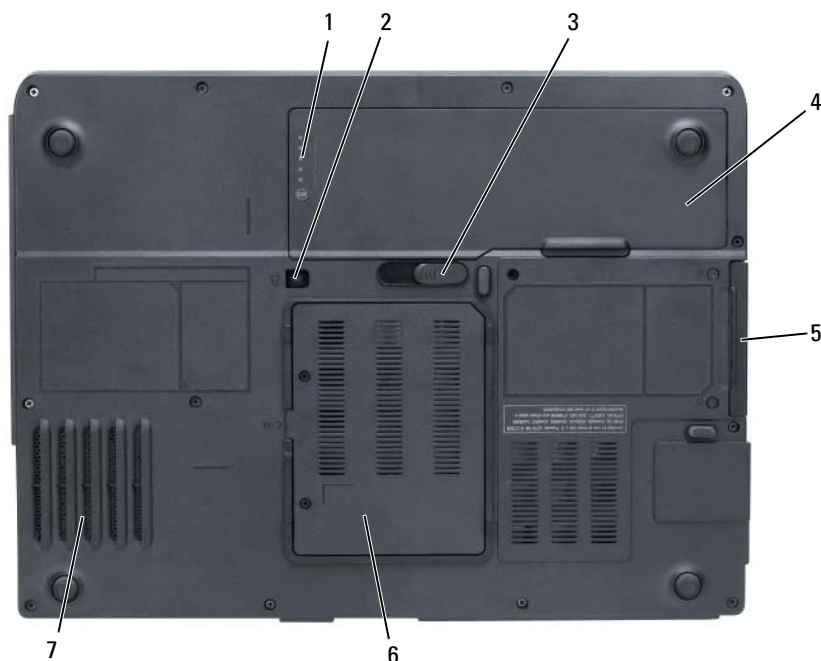

- |                        |                                   |                                  |
|------------------------|-----------------------------------|----------------------------------|
| 1 měřič nabití baterie | 2 pojistný šroub optické jednotky | 3 západka pro uvolňování baterie |
| 4 baterie              | 5 pevný disk                      | 6 kryt modemu/paměťového modulu  |
| 7 ventilátor           |                                   |                                  |

## Používání baterie

### Výkon baterie

**POZNÁMKA:** Informace o záruce společnosti Dell na tento počítač najdete v příručce s informacemi o produktu nebo v samostatném dokumentu se zněním záruky, který byl dodán s počítačem.

Pro dosažení optimálního výkonu počítače a zachování nastavení systému BIOS použijte tento přenosný počítač Dell vždy s nainstalovanou hlavní baterií. Jedna baterie je dodávána jako standardní vybavení v přihrádce.

**POZNÁMKA:** Vzhledem k tomu, že baterie nemusí být zcela nabitá, před prvním použitím připojte nový počítač pomocí napájecího adaptéru k elektrické zásuvce. Chcete-li dosáhnout optimálního výsledku, používejte počítač s napájecím adaptérem, dokud nebude baterie zcela nabitá. Chcete-li zjistit stav baterie, klepněte na tlačítko **Start** → **Nastavení** → **Ovládací panely** → **Možnosti napájení** → **Měřič napájení**.

 **POZNÁMKA:** Délka provozu baterie (doba udržení napětí) se časem snižuje. V závislosti na frekvenci a podmínkách používání baterie bude během životnosti počítače pravděpodobně nutné zakoupit novou baterii.

 **POZNÁMKA:** Před zápisem na disk CD nebo DVD doporučujeme připojit počítač k elektrické zásuvce.

Provozní délka baterie se liší v závislosti na provozních podmínkách. Provozní doba se značně snižuje při provádění následujících operací (včetně, ale bez omezení):

- Používání optických jednotek
- Používání zařízení pro bezdrátovou komunikaci, karet Express, paměťových karet nebo zařízení USB
- Používání velmi jasných nastavení zobrazení, spořičů obrazovky 3D nebo jiných programů náročných na spotřebu, například aplikace pro složitou grafiku 3D
- Používání počítače v režimu maximálního výkonu (viz pokyny pro konfiguraci nastavení řízení spotřeby v *uživatelské příručce*)

Před vložením do počítače můžete zkontrolovat napětí baterie (viz „Kontrola nabití baterie“ na straně 34). Můžete rovněž nastavit možnosti řízení spotřeby, které vás upozorní na vybití baterie (viz pokyny pro konfiguraci nastavení řízení spotřeby v *uživatelské příručce*).

 **VÝSTRAHA:** V případě používání nevhodné baterie hrozí zvýšené nebezpečí požáru nebo výbuchu. Baterii nahrad'te pouze kompatibilní baterií zakoupenou u prodejce Dell. Tato baterie je určena pro napájení tohoto počítače Dell. V tomto počítači nepoužívejte baterie vyjmuté z jiných počítačů.

 **VÝSTRAHA:** Baterie nevhazujte do domácího odpadu. Pokud baterii již nelze nabít, informujte se o možnosti likvidace baterií Li-Ion u místní organizace pro likvidaci odpadu nebo ochranu životního prostředí. Viz část Likvidace baterie v *příručce s informacemi o produktu*.

 **VÝSTRAHA:** V případě nevhodné manipulace s baterií hrozí zvýšené nebezpečí požáru nebo popálení chemikáliemi. Baterii neperforujte, nespalujte, nedemontujte ani nevystavujte teplotě nad 65°C (149°F). Udržujte baterii mimo dosah dětí. Při manipulaci s poškozenými nebo tekoucími bateriemi postupujte s maximální opatrností. Z poškozených baterií mohou vytékat chemické látky, které mohou způsobit zranění osob nebo poškození zařízení.

## Kontrola nabití baterie

Okno a  ikona měřiče napájení Microsoft Windows, měřič nabití baterie a stavu a signalizace vybití baterie poskytují informace o nabití baterie.

### Měřič napájení systému Microsoft Windows

Měřič napájení systému Windows ukazuje zbývající dobu nabíjení baterie. Stav měřiče napájení zobrazíte poklepnutím na ikonu  na hlavním panelu.

Pokud je počítač připojen k elektrické zásuvce, zobrazí se ikona .

## Nabití baterie

Stisknutím nebo *stisknutím a podržením* stavového tlačítka na měřidle nabití na baterii můžete zkontrolovat:

- Nabití baterie (stisknutím a *uvolněním* stavového tlačítka)
- Stav baterie (stisknutím a *podržením* stavového tlačítka)

Na délku provozu baterie má z velké části vliv frekvence nabíjení. Po stovkách cyklů nabití a vybití se snižuje kapacita nabíjení neboli stav baterie. Znamená to, že baterie může ukazovat, že je „nabitá“, ale její nabíjecí kapacita je omezena (stav).

## Kontrola nabití baterie

Chcete-li zkontrolovat nabití baterie, *stiskněte a uvolněte* stavové tlačítka na měřidle nabití na baterii, aby se zobrazily indikátory úrovně nabití. Každý indikátor představuje přibližně 20 procent celkové kapacity baterie. Například pokud baterii zbývá 80 procent energie, svítí čtyři indikátory. Pokud nesvítí žádný indikátor, baterie je vybitá.

## Kontrola stavu baterie

Chcete-li zkontrolovat stav baterie pomocí měřidla, *stiskněte a podržte* stavové tlačítka na měřidle nabití baterie alespoň 3 sekundy. Pokud se nezobrazí žádné indikátory, baterie je v dobrém stavu a má k dispozici více než 80 procent své původní kapacity nabíjení. Osm indikátorů představuje postupnou degradaci. Pokud se zobrazí pět indikátorů, zbývá méně než 60 procent kapacity nabíjení a je třeba zvážit pořízení nové baterie. Viz specifikace v *Uživatelské příručce*.

## Upozornění na vybití baterie



**UPOZORNĚNÍ:** Aby nedošlo ke ztrátě nebo poškození dat, ihned po upozornění na vybití baterie uložte práci a potom připojte počítač k elektrické zásuvce. Pokud se baterie zcela vybije, počítač přejde automaticky do režimu spánku.

Ve výchozím nastavení dojde k upozornění na vybití baterie dojde, když je kapacita baterie vyčerpána přibližně z 90 procent. Můžete změnit nastavení alarmů baterie. Pokyny pro přístup do okna **Možnosti napájení - vlastnosti** viz *uživatelská příručka*.

## Dobíjení baterie



**POZNÁMKA:** Je-li počítač vypnutý, napájecí adaptér nabije zcela vybitou baterii na 80 procent přibližně za hodinu na 100 procent přibližně za 2 hodiny. Je-li počítač zapnutý, je doba nabíjení delší. Baterii můžete ponechat v počítači libovolně dlouho. Vnitřní okruh baterie zabraňuje přebíjení baterie.

Když připojíte počítač k elektrické zásuvce nebo když nainstalujete baterii do počítače, který je připojený k elektrické zásuvce, počítač zkontroluje nabití baterie a teplotu. Napájecí adaptér potom podle potřeby nabije baterii a bude ji udržovat nabitou.

Pokud byla baterie používána v počítači nebo byla v horkém prostředí a je horká, po připojení počítače do elektrické zásuvky se baterie pravděpodobně nenabije.

Pokud indikátor  bliká střídavě zeleně a oranžově, baterie je příliš horká, aby se mohla začít nabíjet. Odpojte počítač z elektrické zásuvky a nechte počítač a baterii vychladnout na pokojovou teplotu. Potom připojte počítač k elektrické zásuvce a pokračujte v nabíjení baterie.

Další informace o odstraňování problémů s baterií najdete v *uživatelské příručce*.

## Výměna baterie

 **VÝSTRAHA:** Před prováděním těchto postupů vypněte počítač, odpojte napájecí adaptér z elektrické zásuvky a od počítače, odpojte modem ze stěnového konektoru a od počítače a odpojte ostatní vnější kabely od počítače.

 **UPOZORNĚNÍ:** Aby se zabránilo možnému poškození kabelů, musíte od počítače odpojit všechny externí kabely.

 **VÝSTRAHA:** V případě používání nevhodné baterie hrozí zvýšené nebezpečí požáru nebo výbuchu. Baterii nahrad'te pouze kompatibilní baterií zakoupenou u prodejce Dell. Tato baterie je určena pro napájení tohoto počítače Dell™. Nepoužívejte baterie vyjmuté z jiných.

 **UPOZORNĚNÍ:** Pokud se rozhodnete vyměnit baterii, když se počítač nachází v pohotovostním režimu, musíte provést výměnu do 1 minuty; potom se počítač vypne a veškerá neuložená data budou ztracena.

Postup při odstranění baterie:

- 1 Je-li počítač připojen k základnové stanici, odpojte ho. Pokyny naleznete v dokumentaci dodané se základnovou stanicí.
- 2 Zkontrolujte, zda je počítač vypnutý.
- 3 Posuňte a podržte pojistku pozice baterie na spodní straně počítače a potom vyjměte baterii z pozice.



1 západka pro uvolňování baterie      2 baterie

Při výměně baterie postupujte podle pokynů v opačném pořadí.

## Skladování baterie

Před dlouhodobým uložením počítače vyjměte počítač. Během dlouhodobého skladování se baterie vybije. Po dlouhodobém skladování baterii před používáním znovu zcela nabijte (viz „Dobíjení baterie“ na straně 35).

## Odstraňování problémů

### Zablokování a problémy se softwarem

 **VÝSTRAHA:** Před prováděním některého z postupů uvedených v této části si přečtěte bezpečnostní pokyny v *Informační příručce k produktu*.

#### Počítač nelze spustit

**ZKONTROLUJTE, ZDA JE NAPÁJECÍ ADAPTÉR ŘÁDNĚ PŘIPOJEN K POČÍTAČI A K ELEKTRICKÉ ZÁSUVCE.**

#### Počítač přestal reagovat

 **UPOZORNĚNÍ:** Pokud řádně neukončíte operační systém, může dojít ke ztrátě dat.

**VYPNĚTE POČÍTAČ** – Pokud počítač nereaguje na stisknutí libovolné klávesy na klávesnici nebo na pohyb myši, stiskněte a podržte vypínač alespoň 8 až 10 sekund, dokud se počítač nevypne. Potom počítač restartujte.

#### Program přestal reagovat nebo se opakovaně hroutí

 **POZNÁMKA:** V dokumentaci k softwaru nebo na disketě nebo na disku CD jsou obvykle uvedeny pokyny pro instalaci.

#### UKONČETE PROGRAM –

- 1 Opakovaně stiskněte kombinaci kláves <Ctrl> <Shift> <Esc>.
- 2 Klepněte na tlačítko **Správce úkolů**.
- 3 Klepněte na program, který přestal reagovat.
- 4 Klepněte na tlačítko **Ukončit úlohu**.

**ZKONTROLUJTE DOKUMENTACI K SOFTWARE** – V případě potřeby software odinstalujte a znovu nainstalujte.

#### Program je určen pro starší verzi operačního systému Microsoft Windows

**SPUST'TE PRŮVODCE NASTAVENÍM KOMPATIBILITY PROGRAMU** – Průvodce nastavením kompatibility programu nakonfiguruje program tak, aby jej bylo možné spustit v prostředí, které je podobné prostředí operačních systémů jiných, než Windows XP.

- 1 Klepněte na tlačítko **Start**→ **Programy**→ **Příslušenství**→ **Průvodce nastavením kompatibility programu**→ **Další**.
- 2 Postupujte podle pokynů na obrazovce.

## Zobrazí se modrá obrazovka

**VYPNĚTE POČÍTAČ** – Pokud počítač nereaguje na stisknutí libovolné klávesy na klávesnici nebo na pohyb myši, stiskněte a podržte vypínač alespoň 8 až 10 sekund, dokud se počítač nevypne. Potom počítač restartujete.

## Jiné problémy se softwarem

**POKYNY PRO ODSTRANĚNÍ PROBLÉMŮ VYHLEDEJTE V DOKUMENTACI K SOFTWAREM NEBO SE OBRAŤTE NA VÝROBCE SOFTWAREM –**

- Přesvědčte se, zda je program kompatibilní s operačním systémem nainstalovaným v počítači.
- Přesvědčte se, zda počítač splňuje minimální požadavky na hardware, který je nezbytný pro spuštění softwaru. Další informace najdete v dokumentaci k softwaru.
- Přesvědčte se, zda je program řádně nainstalován a nakonfigurován.
- Ověřte, zda nedochází ke konfliktu ovladačů zařízení s programem.
- V případě potřeby software odinstalujte a znovu nainstalujte.

**IHNED ZAZÁLOHUJTE SOUBORY.**

**PROVĚŘTE PEVNÝ DISK, DISKETY NEBO DISKY CD ANTIVIROVÝM SOFTWAREM.**

**ULOŽTE A ZAVŘETE VŠECHNY OTEVŘENÉ SOUBORY, UKONČETE VŠECHNY SPUŠTĚNÉ PROGRAMY A VYPNĚTE POČÍTAČ PROSTŘEDNICTVÍM NABÍDKY START.**

**PROVĚŘTE, ZDA SE V POČÍTAČI NEVYSKYTUJE SPYWARE** – Pokud je výkon počítače nízký, často se zobrazují místní okna s reklamním obsahem nebo máte problémy s připojením k Internetu, počítač je pravděpodobně zasažen spywarem. Prověřte počítač antivirovým programem, který obsahuje ochranu před spywarem (pravděpodobně bude třeba program zaktualizovat), a odstraňte spyware. Chcete-li získat další informace, přejděte na web [support.dell.com](http://support.dell.com) a vyhledejte klíčové slovo *spyware*.

**SPUŠŤTE DIAGNOSTICKÝ NÁSTROJ DELL** – Viz „Diagnostický program Dell Diagnostics“ na straně 38. Pokud všechny testy proběhnou úspěšně, chyba souvisí se softwarovým problémem.

## Diagnostický program Dell Diagnostics

 **VÝSTRAHA:** Před prováděním některého z postupů uvedených v této části si přečtěte bezpečnostní pokyny v *Informační příručce k produktu*.

### Kdy použít diagnostický program Dell Diagnostics

Dojde-li k problémům s počítačem, před kontaktováním odborné pomoci společnosti Dell proved'te kontrolní kroky uvedené v části „Zablokování a problémy se softwarem“ na straně 37 a spus'te diagnostický nástroj Dell.

Doporučujeme vám si tyto postupy před zahájením práce vytisknout.

 **UPOZORNĚNÍ:** Diagnostický nástroj Dell Diagnostics funguje pouze v počítačích Dell.

 **POZNÁMKA:** Disk CD s ovladači a nástroji je doplňkový a s tímto počítačem nemusel být dodán.

Spus'te diagnostický nástroj Dell z pevného disku nebo z volitelného disku CD s *ovladači a nástroji*.

## Spuštění diagnostického programu Dell Diagnostics z pevného disku

Diagnostický program Dell Diagnostics je umístěn ve skrytém oddílu diagnostického nástroje na pevném disku.

 **POZNÁMKA:** Pokud se obrazovce počítače nezobrazuje žádný obraz, požádejte společnost Dell o technickou pomoc.

- 1 Zapněte (nebo restartujte) počítač.
- 2 Je-li počítač připojen k základnové stanici, odpojte ho. Pokyny naleznete v dokumentaci dodané se základnovou stanicí.
- 3 Připojte počítač do zásuvky.
- 4 Spust'te diagnostický nástroj Dell Diagnostics:
  - a Zapněte počítač. Ihned po zobrazení loga DELL™ stiskněte klávesu <F12>. V nabídce po spuštění vyberte možnost **Diagnostics** (Diagnostika) a stiskněte klávesu <Enter>.

 **POZNÁMKA:** Pokud se zobrazí logo operačního systému, počkejte, až se zobrazí pracovní plocha systému Windows. Poté vypněte počítač a opakujte akci.

**b** Během spouštění počítače stiskněte a podržte klávesu <Fn>.

 **POZNÁMKA:** Jestliže se zobrazí zpráva, že nelze nalézt žádný oddíl s diagnostickým nástrojem, spust'te diagnostický nástroj Dell z disku CD s *ovladači a nástroji*.

Počítač spustí zkoušku Pre-boot System Assessment, sérii počátečních testů systémové desky, klávesnice, pevného disku a obrazovky.

- Během zkoušek odpovězte na všechny kladené otázky.
- Pokud bude zjištěna nějaká chyba, počítač přestane a vydá zvukový signál. Chcete-li zkoušku zastavit a počítač restartovat, stiskněte <n>; chcete-li pokračovat v dalším testu, stiskněte <y>; chcete-li znovu otestovat součást, která selhala, stiskněte <r>.
- Pokud jsou během kontroly systému před spuštěním nalezeny chyby, запиšte chybové kódy a obraťte se na společnost Dell.

Pokud diagnostický program Pre-boot System Assessment proběhne úspěšně, zobrazí se zpráva `Booting Dell Diagnostic Utility Partition. Press any key to continue.` (Restartování nástroje diagnostického programu Dell Diagnostics. Pokračujte stisknutím libovolné klávesy.)

- 5 Stisknutím libovolné klávesy spustíte diagnostický program Dell Diagnostics z oddílu s diagnostickým nástrojem na pevném disku.

## Spuštění nástroje Dell Diagnostics z disku CD s ovladači a nástroji

- 1 Vložte disk CD s *ovladači a nástroji*.
- 2 Vypněte a restartujte počítač.  
Když se zobrazí logo DELL, stiskněte ihned <F12>.

Pokud čekáte příliš dlouho a zobrazí se logo systému Windows, čekejte dále, dokud se nezobrazí pracovní plocha systému Windows. Poté vypněte počítač a opakujte akci.

 **POZNÁMKA:** Další kroky změny spouštěcí sekvenci pouze jednou. Při příštím spuštění se systém zavede podle zařízení uvedených v programu nastavení systému.

- 3 Po zobrazení seznamu zařízení pro spuštění označte jednotku **IDE CD-ROM Device CD/DVD/CD-RW Drive** a stiskněte klávesu <Enter>.
- 4 V nabídce zobrazené nabídky disku CD-ROM vyberte příkaz **Boot (Zavést)** a stiskněte klávesu <Enter>.
- 5 Zadaním 1 spustíte nabídku CD a pokračujte stisknutím klávesy <Enter>.
- 6 Z očíslovaného seznamu zvolte položku **Spustit 32bitový diagnostický program Dell Diagnostics**. Je-li v seznamu uvedeno několik verzí, zvolte verzi odpovídající vašemu počítači.
- 7 Když se zobrazí **Hlavní nabídka** diagnostického programu Dell Diagnostics, zvolte test, který chcete spustit.

## Hlavní nabídka diagnostického programu Dell Diagnostics

- 1 Po spuštění programu Dell Diagnostics a zobrazení **Hlavní nabídky** klepněte na tlačítko požadované činnosti.

Možnost	Funkce
Express Test (Expresní test)	Provede rychlý test zařízení. Tento test obvykle trvá 10 až 20 minut a není nutné, abyste do něj zasahovali. <b>Expresní test</b> , který zvyšuje pravděpodobnost rychlého odstranění, je vhodné spustit nejdříve.
Extended Test (Podrobný test)	Provede důkladný test zařízení. Tento test obvykle trvá 1 hodinu nebo déle a vyžaduje pravidelné odpovědi uživatele.
Custom Test (Vlastní test)	Provede test konkrétního zařízení. Testy, které chcete spustit, si můžete přizpůsobit.
Symptom Tree (Strom příznaků)	Uvádí seznam nejběžnějších příznaků a umožňuje výběr testu na základě příznaku problému, který máte.

- 2 Pokud na problém narazíte během testu, zobrazí se hlášení s chybovým kódem a popisem daného problému. Kód chyby a popis problému si opište a poté postupujte podle pokynů na obrazovce.  
Pokud chybu nedokážete napravit, obraťte se na společnost Dell.

 **POZNÁMKA:** Servisní štítek vašeho počítače se nachází v horní části obrazovky při každém testu. Když se obrátíte na společnost Dell, pracovníci technické podpory budou servisní štítek požadovat.

- 3 Pokud spouštíte test **Custom Test (Vlastní test)** nebo **Symptom Tree (Strom příznaků)**, klepnutím na příslušnou kartu popsanou v následující tabulce získáte další informace.



<b>Karta</b>	<b>Funkce</b>
Results (Výsledky)	Zobrazuje výsledky testu a případně zjištěné chyby.
Errors (Chyby)	Zobrazí chybové podmínky, chybové kódy a popis daného problému.
Help (Nápověda)	Popisuje testy a může obsahovat požadavky pro spuštění testu.
Configuration (Konfigurace)	Zobrazí konfiguraci hardwaru pro vybrané zařízení. Diagnostický program Dell Diagnostics zjistí konfigurační údaje pro všechna zařízení ze systémového nastavení, z paměti a z různých interních testů a zobrazí dané údaje v seznamu zařízení v levé části obrazovky. V seznamu nemusí být uvedeny všechny názvy součástí nainstalovaných v počítači nebo k němu připojených.
Parameters (Parametry)	Umožňuje přizpůsobovat testy změnou nastavení.

- 4 Pokud jste spustili nástroj Dell Diagnostics z disku CD s *ovladači a nástroji*, po dokončení testů vyjměte disk CD.
- 5 Po dokončení testů zavřete testovací obrazovku a vrátíte se do **hlavní nabídky**. Chcete-li ukončit diagnostický program Dell Diagnostics a restartovat počítač, zavřete okno **hlavní nabídky**.



# Rejstřík

## Symboly

štítek Microsoft Windows, 28

štítky

Microsoft Windows, 28

servisní štítek, 28

## A

antivirový software, 38

## B

baterie

dobíjení, 35

kontrola nabití, 34

měřič nabití, 35

měřič napájení, 34

skladování, 37

výkon, 33

výměna, 36

baterii

měřič nabití, 33

bezpečnostní pokyny, 27

## C

Centrum pro nápovědu a odbornou pomoc, 28

## D

Dell

stránka podpory, 28

web odborné pomoci Premier Support, 29

Diagnostický program Dell  
Diagnostics, 38

diagnostika

Dell, 38

disky CD

operační systém, 29

dokumentace

bezpečnost, 27

Licenční smlouva s koncovým  
uživatelé, 27

online, 28-29

Příručka informací o  
systému, 27

regulační, 27

Uživatelská příručka, 27

záruka, 27

## G

grafický adaptér

detekce konfigurace, 31

## H

hardware

diagnostický program Dell  
Diagnostics, 38

## I

informace o ergonomii, 27

informace o předpisech, 27

informace o záruce, 27

## L

Licenční smlouva s koncovým  
uživatelé, 27

## O

odstraňování problémů

diagnostický program Dell  
Diagnostics, 38

řešení potíží

Centrum pro nápovědu a  
odbornou pomoc, 28

operační systém

disk CD, 29

nová instalace, 29

## P

počítač

omezený výkon, 38

padání, 37-38

přestal reagovat, 37

Příručka informací o  
systému, 27

problémy  
  diagnostický program Dell  
    Diagnostics, 38  
  modrá obrazovka, 38  
  omezování výkonu  
    počítače, 38  
  počítač nelze spustit, 37  
  počítač padá, 37-38  
  počítač přestal reagovat, 37  
  program padá, 37  
  program přestal reagovat, 37  
  programy a kompatibilita se  
    systémem Windows, 37  
  software, 37-38  
  spyware, 38  
  zablokování, 37

průvodci  
  Průvodce nastavením  
    kompatibility  
    programu, 37

## **S**

servisní štítek, 28  
software  
  problémy, 37-38  
soubor nápovědy  
  centrum pro nápovědu a  
    odbornou pomoc  
    Windows, 28  
Spuštění nástroje Dell  
  Diagnostics z disku CD s  
    ovladači a nástroji, 39  
spyware, 38

## **U**

Uživatelská příručka, 27

## **W**

web podpory, 28  
Webové stránky podpory Dell  
  Premier Support, 27, 29  
Windows XP  
  Centrum pro nápovědu a  
    odbornou pomoc, 28  
  nová instalace, 29  
  Průvodce nastavením  
    kompatibility  
    programu, 37



## **Z**

zdrojový disk CD  
  diagnostický program Dell, 38

Dell™ Latitude™ 131L  
Brzi referentni priručnik

Model PP23LB

# Napomene, obavijesti i oprezi

-  **NAPOMENA:** NAPOMENA označava važne informacije koje vam pomažu da na što bolji način iskoristite svoje računalo.
-  **OBAVIJEST:** OBAVIJEST označava ili moguće oštećenje hardvera ili gubitak podataka i informira vas kako taj problem možete izbjeći.
-  **OPREZ:** OPREZ označava moguću opasnost od kvarova, fizičkih ozljeda ili smrtnih slučajeva.

Ako ste kupili Dell™ računalo iz serije n, za vas ne vrijede reference operativnih sustava Microsoft® Windows® u ovom dokumentu.

---

**Informacije u ovom dokumentu podložne su promjeni bez prethodne najave.**  
© 2006 Dell Inc. Sva prava pridržana.

Bilo kakva reprodukcija bez pisane dozvole tvrtke Dell Inc. strogo je zabranjena.

Trgovački znakovi koji se koriste u ovom tekstu: *Dell*, *DELL* logotip i *Latitude* su trgovački znakovi tvrtke Dell Inc.; *Microsoft* i *Windows* su registrirani trgovački znakovi Microsoft Corporation.

U dokumentu se možda koriste i drugi trgovački znakovi i zaštićeni nazivi koji označavaju ili entitete koji su vlasnici tih znakova ili njihove proizvode. Dell Inc. odriče se bilo kakvih vlasničkih interesa za navedene trgovačke znakove i zaštićene nazive, osim vlastitih.

Model PP23LB

Listopad 2006

P/N HN835

Izmijenjeno izdanje A00

# Sadržaj

<b>Traženje informacija</b> . . . . .	<b>49</b>
<b>Postavljanje računala</b> . . . . .	<b>51</b>
<b>O vašem računalu</b> . . . . .	<b>53</b>
Pogled s prednje strane . . . . .	53
Pogled s lijeve strane . . . . .	54
Pogled s desne strane . . . . .	54
Pogled sa stražnje strane . . . . .	54
Pogled s donje strane . . . . .	55
<b>Korištenje baterije</b> . . . . .	<b>55</b>
Performanse baterije . . . . .	55
Provjera napunjenosti baterije . . . . .	56
Punjenje baterije . . . . .	57
Zamjena baterije . . . . .	58
Pohrana baterije . . . . .	59
<b>Rješavanje problema</b> . . . . .	<b>59</b>
Blokade i problemi sa softverom . . . . .	59
<b>Dell dijagnostika</b> . . . . .	<b>60</b>
Kada koristiti Dell dijagnostiku . . . . .	60
Pokretanje Dell dijagnostike s tvrdog diska . . . . .	61
Pokretanje Dell dijagnostike s CD-a Drivers and Utilities . . . . .	61
Glavni izbornik Dell dijagnostike . . . . .	62
 Indeks . . . . .	 65





## Traženje informacija

 **NAPOMENA:** Neke funkcije ili mediji mogu biti neobavezni i možda se neće isporučiti s vašim računalom. Neke funkcije ili mediji možda neće biti dostupni u određenim zemljama.

 **NAPOMENA:** S vašim se računalom mogu isporučiti dodatne informacije.

---

### Što tražite?

- Dijagnostički program za moje računalo
- Upravljačke programe za moje računalo
- Dokumentaciju za moje računalo
- Dokumentaciju za moj uređaj

### Nadite to ovdje

#### CD Drivers and Utilities (poznat i kao ResourceCD)

**NAPOMENA:** CD *Drivers and Utilities* može biti neobavezan i ne isporučiti se s vašim računalom.

Dokumentacija i upravljački programi su već instalirani na vaše računalo. Možete koristiti CD za ponovnu instalaciju upravljačkih programa ili pokrenite Dell dijagnostiku (pogledajte "Dell dijagnostika" na stranici 60.)



Readme datoteke mogu se nalaziti na vašem CD-u kako bi vam osigurale najnovija ažuriranja o tehničkim promjenama na vašem računalu ili napredni tehnički referentni materijal za tehničare ili iskusne korisnike.

**NAPOMENA:** Upravljačke programe i dokumentaciju možete pronaći na **support.dell.com**.

- 
- Informacije o jamstvu
  - Uvjeti i pravila korištenja (samo za SAD)
  - Sigurnosne upute
  - Regulatorne informacije
  - Informacije o ergonomiji
  - Licencni sporazum s krajnjim korisnikom

#### Dell™ Priručnik s informacijama o proizvodu

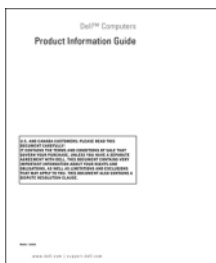

- 
- Kako ukloniti i zamijeniti dijelove
  - Specifikacije
  - Kako konfigurirati postavke sustava
  - Kako rješavati probleme

#### Korisnički priručnik za Dell Latitude™

*Microsoft Windows XP Help and Support Center (Centar za pomoć i podršku)*

**1** Pritisnite **Start**→ **Help and Support** (Pomoć i podrška)→ **Dell User and System Guides** (Dell priručnici za korisnike i sustav)→ **System Guides** (Priručnici za sustav).

**2** Pritisnite *User's Guide* (Korisnički priručnik) za svoje računalo.

---

## Što tražite?

- Servisna oznaka i Express kod usluge
- Oznaka za Microsoft Windows licencu

---

## Nadite to ovdje

### Servisna oznaka i Microsoft® Windows® licenca

Ove se oznake nalaze na donjoj strani vašeg računala.

- Servisnu oznaku koristite za identifikaciju svog računala kad koristite **support.dell.com** ili kontaktirate tehničku podršku
- Unesite Express kod usluge radi usmjeravanja svog poziva kad se obraćate tehničkoj podršci



- 
- Solutions — Napomene i savjeti za rješavanje problema; članci tehničara; online tečajevi; te često postavljana pitanja
  - Community — Online diskusija s ostalim Dell kupcima
  - Upgrades — Nadogradnja informacija za komponente, poput memorije, tvrdog diska i operativnog sustava
  - Customer Care — Kontakt-informacije, status poziva za servis i narudžbe, jamstvo i informacije o popravku
  - Service and support — Status poziva za servis i prethodne pružene podrške, servisni ugovor, online diskusije s tehničkom podrškom
  - Reference — Dokumentacija računala, pojedinosti o konfiguraciji računala, specifikacije proizvoda i prazni papiri
  - Downloads — Odobreni upravljački programi, zakrpe i ažuriranja softvera

### Dell Support Website — [support.dell.com](http://support.dell.com)

**NAPOMENA:** Odaberite svoju regiju kako biste pogledali odgovarajuću stranicu za podršku.

- 
- Kako koristiti Windows operativni sustav
  - Kako koristiti programe i datoteke
  - Kako prilagoditi radnu površinu

### Windows Help and Support Center (Windows centar za pomoć i podršku)

- 1 Pritisnite gumb **Start** i zatim **Help and Support** (Pomoć i podrška).
- 2 Upišite riječ ili frazu koja opisuje vaš problem i pritisnite ikonu strelice.
- 3 Pritisnite temu koja opisuje vaš problem.
- 4 Pratite upute na zaslону.

---

## Što tražite?

- Kako ponovno instalirati operativni sustav

## Nadite to ovdje

### CD Operating System

**NAPOMENA:** CD *Operating System* možda je neobavezan i neće se isporučiti s vašim računalom.

Operativni sustav je već instaliran na vašem računalu. Za ponovnu instalaciju operativnog sustava koristite CD *Operating System*.



Nakon što ponovno instalirate operativni sustav koristite CD *Drivers and Utilities (ResourceCD)* za ponovnu instalaciju upravljačkih programa za uređaje koji se isporučuju s računalom.

Oznaka sa šifrom proizvoda za vaš operativni sustav nalazi se na računalu.

**NAPOMENA:** Boja CD-a razlikuje se zavisno od operativnog sustava kojeg ste naručili.

- 
- Status servisnog poziva i prethodne pružene podrške
  - Glavna tehnička pitanja za moje računalo
  - Često postavljana pitanja
  - Preuzimanja datoteka
  - Pojednosti o konfiguraciji računala
  - Servisni ugovor za računalo

### Web-stranica za podršku za Dell Premier Support Website — [premiersupport.dell.com](http://premiersupport.dell.com)

Stranica za podršku za Dell Premier Support je prilagođena korporacijskim, vladinim i edukacijskim korisnicima. Ova web-stranica možda nije dostupna u svim regijama.

## Postavljanje računala

**⚠ OPREZ:** Prije nego započnete bilo koji postupak u ovom odjeljku slijedite sigurnosne upute u *Priručniku s informacijama o proizvodu*.

- 1 Otpakirajte kutiju s dodatnom opremom.
- 2 Sa strane ostavite sadržaj kutije s dodatnom opremom koji će vam trebati za dovršavanje postavljanja računala.

Kutija s dodatnom opremom također sadrži korisničku dokumentaciju i sav softver ili dodatni hardver (poput diskova ili baterija) koji ste naručili.

- 3 Spojite AC adapter na priključak za AC adapter na računalu i na električnu utičnicu.



- 4 Otvorite zaslon računala i pritisnite gumb za uključivanje/isključivanje kako biste uključili računalo (pogledajte "Pogled s prednje strane" na stranici 53).



**NAPOMENA:** Preporuča se da uključite i isključite računalo barem jednom prije nego instalirate bilo koju karticu ili spojite računalo na uređaj za spajanje ili drugi vanjski uređaj, poput pisača.

# O vašem računalu

## Pogled s prednje strane



- |    |   |   |                     |   |            |
|----|---|---|---------------------|---|------------|
| 1  | brava za otvaranje zaslona                  | 2 | brave za zaslon (2) | 3 | zaslon     |
| 4  | gumb za uključivanje/isključivanje          | 5 | statusne lampice    | 6 | touch pad  |
| 7  | zvučnici (2)                                | 8 | touch pad tipke     | 9 | tipkovnica |
| 10 | statusne lampice tipkovnice i bežične mreže |   |                     |   |            |

## Pogled s lijeve strane

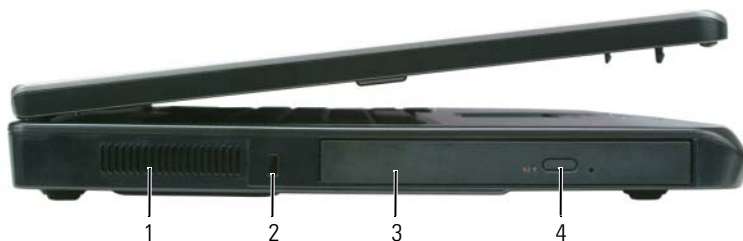

- |  |                            |                             |
|--|----------------------------|-----------------------------|
| 1 ventilacijski otvor                          | 2 sigurnosni utor za kabel | 3 pregrada optičkog uređaja |
| 4 tipka za izbacivanje ladice optičkog uređaja |                            |                             |

## Pogled s desne strane

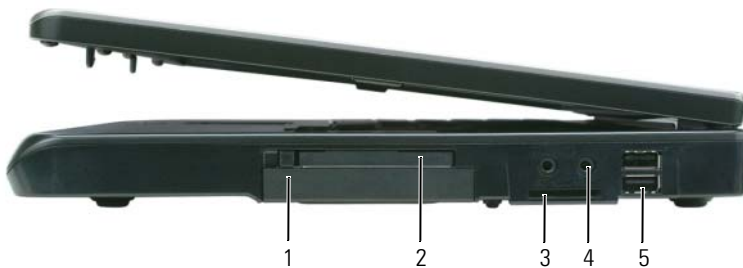

- |                        |                      |                                   |
|------------------------|----------------------|-----------------------------------|
| 1 tvrdi disk           | 2 ExpressCard utor   | 3 čitač memorijskih kartica 3-u-1 |
| 4 audio priključci (2) | 5 USB priključci (2) |                                   |

## Pogled sa stražnje strane



- |                          |                             |                               |
|--------------------------|-----------------------------|-------------------------------|
| 1 priključak AC adaptera | 2 mrežni priključak (RJ-45) | 3 modemski priključak (RJ-11) |
| 4 USB priključci (2)     | 5 video priključak          |                               |

## Pogled s donje strane

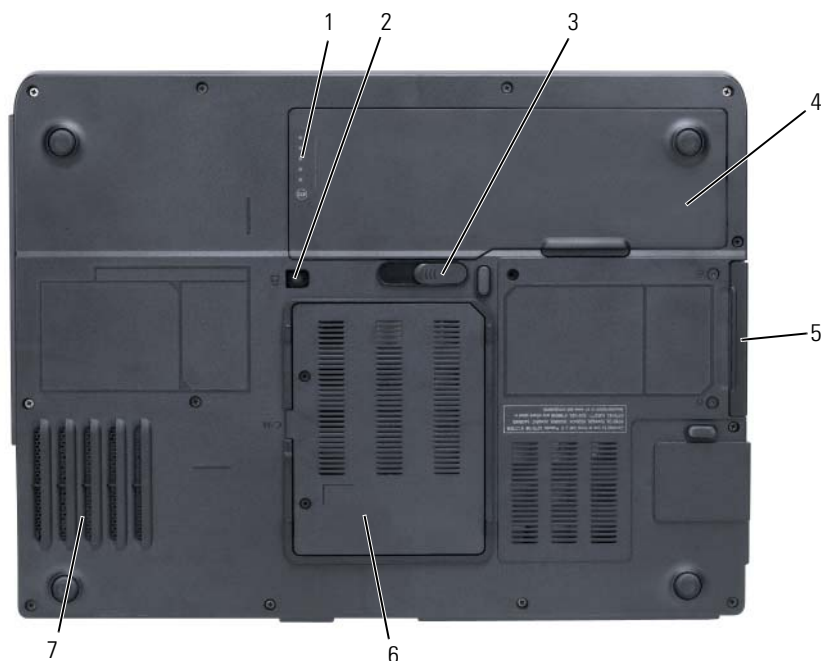

- |                                |   |                                 |
|--------------------------------|---|---------------------------------|
| 1 mjerač napunjenosti baterije | 2 vijak za zaključavanje optičkog uređaja | 3 brava na pregradi za bateriju |
| 4 baterija                     | 5 tvrdi disk                              | 6 poklopac modema/memorije      |
| 7 ventilator                   |   |                                 |

## Korištenje baterije

### Performanse baterije

**NAPOMENA:** Informacije o Dell jamstvu za svoje računalo potražite u *Priručniku s informacijama o proizvodu* ili zasebnom dokumentu s jamstvom koji ste dobili s računalom.

Za optimalnu izvedbu računala te kako bi pomogli u očuvanju BIOS postavki, na svom Dell prijenosnom računalu cijelo vrijeme radite s umetnutom baterijom. Jedna se baterija isporučuje kao standardna oprema u pregradi za baterije.

**NAPOMENA:** Budući da baterija ne mora biti potpuno napunjena, koristite AC adapter za spajanje vašeg novog računala na električnu utičnicu prvi put kad ga koristite. Za najbolje rezultate koristite računalo s AC adapterom dok u potpunosti ne napunite bateriju. Za pregled stanja napunjenosti baterije pritisnite **Start** → **Settings** (Postavke) → **Control Panel** (Upravljačka ploča) → **Power Options** (Opcije napajanja) → **Power Meter** (Mjerač napajanja).

 **NAPOMENA:** Vrijeme rada baterije (vrijeme koliko napunjena baterija može funkcionirati) tijekom vremena se smanjuje. Ovisno o tome koliko se često baterija koristi te o uvjetima u kojima se koristi, možda ćete tijekom vijeka trajanja svog računala morati kupiti novu bateriju.

 **NAPOMENA:** Preporuča se da pri snimanju CD-a ili DVD-a računalo priključite na električnu utičnicu.

Vrijeme rada baterije varira ovisno o uvjetima rada. Vrijeme rada značajno se smanjuje kad vršite radnje uključujući, ali se ne ograničavajući na, sljedeće:

- Korištenje optičkih pogona
- Korištenje bežičnih uređaja za komunikaciju, ExpressCards, media memory kartica ili USB uređaja
- Korištenje postavki velike svjetline zaslona, 3D čuvari zaslona i ostali programi koji zahtijevaju mnogo energije, poput složenih 3D grafičkih aplikacija
- Rad na računalu u načinu rada za maksimalnu izvedbu (vidi informacije o konfiguraciji postavki za upravljanje energijom u svom *Korisničkom priručniku*)

Možete provjeriti napunjenost baterije (vidi "Provjera napunjenosti baterije" na stranici 56) prije nego bateriju umetnete u računalo. Možete također postaviti opcije upravljanja energijom tako da dobijete obavijest kad je napunjenost baterije slaba (vidi informacije o konfiguraciji postavki za upravljanje energijom u svom *Korisničkom priručniku*).

 **OPREZ:** Korištenje inkompatibilne baterije može povećati rizik od požara ili eksplozije. Zamijenite bateriju samo s kompatibilnom baterijom kupljenom od tvrtke Dell. Baterija je proizvedena da radi u vašem Dell računalu. Nemojte koristiti baterije iz drugih računala sa svojim računalom.

 **OPREZ:** Baterije ne odlažite s kućanskim otpadom. Kad se vaša baterija više ne može napuniti, nazovite svoju lokalnu za odlaganje otpada ili ekološku agenciju radi savjeta o odlaganju litij-ionskih baterija. Vidi "Odlaganje baterija" u *Priručniku s informacijama o proizvodu*.

 **OPREZ:** Zloupotreba baterije može povećati rizik požara ili kemijskih opekline. Nemojte bušiti, paliti, rastavljati ili izlagati bateriju temperaturama iznad 65°C (149°F). Držite bateriju izvan dosega djece. Postupajte pažljivo s oštećenim baterijama ili onima koje cure. Oštećene baterije mogu curiti i prouzročiti ozljede ljudi ili štetu na opremi.

## Provjera napunjenosti baterije

Prozor **Power Meter** (Mjerač napajanja) OS Microsoft Windows i ikona , mjerač napunjenosti baterije i mjerač statusa te upozorenje o praznoj bateriji pružaju informacije o napunjenosti baterije.

### Microsoft Windows Mjerač napajanja

Windows Mjerač napajanja označava preostalu napunjenosti baterije. Za provjeru Mjerača napajanja dvaput pritisnite ikonu  na alatnoj traci.

Ako je računalo spojeno na električnu utičnicu, pojavljuje se ikona .



## Mjerač napunjenosti

Pritiskom i otpuštanjem ili *pritiskom i držanjem* statusnog gumba na mjeraču napunjenosti možete provjeriti:

- Napunjenost baterije (provjerite pritiskom i *otpuštanjem* statusnog gumba)
- Zdravlje baterije (provjeri pritiskom i *držanjem* statusnog gumba)

Vrijeme rada baterije je uvelike određeno brojem punjenja. Nakon stotina ciklusa punjenja i pražnjenja, baterije gube dio kapaciteta punjenja—ili zdravlje baterije. To jest, baterija može pokazivati status "napunjeno", ali zadržati smanjeni kapacitet punjenja (zdravlje).

### Provjerite punjenje baterije

Kako biste provjerili napunjenost baterije, *pritisnite i otpustite* statusni gumb na mjeraču napunjenosti baterije kako biste osvijetlili lampice razine punjenja. Ukoliko nema svjetla, baterija je prazna. Primjerice, ukoliko su upaljena četiri svjetla, baterija ima još 80 posto energije. Ako se ne upali nijedno svjetlo, baterija je prazna.

### Provjera zdravlja baterije

Kako biste provjerili zdravlje baterije pomoću mjerača napunjenosti *pritisnite i držite* statusni gumb na mjeraču napunjenosti baterije najmanje 3 sekunde. Ako se ne pojavi nijedno svjetlo, baterija je u dobrom stanju, te ostaje više od 80 posto njenog originalnog kapaciteta punjenja. Svako svjetlo predstavlja povećanje degradacije. Ako se pojavi pet svjetala, ostaje manje od 60 posto kapaciteta punjenja, te biste trebali razmotriti zamjenu baterije. Specifikacije pogledajte u svom *Korisničkom priručniku*.

### Upozorenje o praznoj bateriji



**BAVIJEST:** Kako biste izbjegli gubitak ili oštećenje podataka, spremite svoj rad odmah nakon pojavljivanja upozorenja o praznoj bateriji te spojite računalo na električnu utičnicu. Ako se baterija sasvim isprazni, automatski započinje način rada hibernacije.

Vidi Konfiguracija postavki za upravljanje energijom za informacije o pristupu prozoru Power Options Properties (Značajke opcija napajanja). Možete promijeniti postavke za alarm baterije. Informacije o pristupu prozoru **Power Options Properties** (Svojstva opcija energije) potražite u svom *Korisničkom priručniku*.

### Punjenje baterije



**NAPOMENA:** Kad je računalo isključeno, AC adapter puni sasvim praznu bateriju do 80 posto u roku od oko 1 sata, a do 100 posto u roku od oko 2 sata. Vrijeme punjenja je dulje kad je računalo uključeno. Bateriju u računalo možete ostaviti koliko god želite. Unutarnji sustav sklopova baterije sprječava preveliko punjenje baterije.

Kad računalo spojite na električnu utičnicu ili instalirate bateriju dok je računalo spojeno na električnu utičnicu, računalo provjerava napunjenost baterije i temperaturu. Ako je potrebno, AC adapter tada puni bateriju i održava je napunjenom.

Ukoliko je baterija vruća od korištenja u računalo ili je u vrućem okolišu, baterija se možda neće puniti kada priključite računalo na izvor napajanja.

Baterija je prevruća da se počne puniti ukoliko  lampica svijetli naizmjenice zeleno i narančasto. Isključite računalo iz električne utičnice i ostavite računalo i bateriju da se ohlade na sobnu temperaturu. Zatim priključite računalo na izvor napajanja kako bi nastavili puniti bateriju.

Više informacija o otklanjanju problema s baterijom potražite u svom *Korisničkom priručniku*.

## Zamjena baterije

 **OPREZ:** Prije vršenja ovih postupaka isključite računalo, isključite AC adapter iz električne utičnice i računala, isključite modem iz priključka na zidu i računala te uklonite sve ostale vanjske kabele iz računala.

 **OBAVIJEST:** Morate ukloniti sve vanjske kabele iz računala kako biste izbjegli moguće oštećenje priključka.

 **OPREZ:** Korištenje nekompatibilne baterije može povećati rizik od požara ili eksplozije. Bateriju zamijenite samo s kompatibilnom baterijom kupljenom od tvrtke Dell. Baterija je proizvedena da radi u vašem Dell™ računalu; nemojte koristiti bateriju iz drugih računala.

 **OBAVIJEST:** Ako odlučite zamijeniti bateriju s računalom u stanju pripravnosti, imate oko 1 minute da izvršite zamjenu baterije prije nego se računalo ugasi, a vi izgubite sve nespremljene podatke.

Za uklanjanje baterije:

- 1 Ako je računalo spojeno na uređaj za spajanje, isključite ga. Upute potražite u dokumentaciji koju ste dobili s uređajem za spajanje.
- 2 Provjerite je li računalo isključeno.
- 3 Kliznite i držite klizni zaporak na utoru za bateriju na dnu računala te izvadite bateriju iz utora.



1 brava na pregradi za bateriju    2 baterija

Za vraćanje baterije, slijedite postupak uklanjanja obrnutim redoslijedom.

## Pohrana baterije

Uklonite bateriju kad računalo pohranjujete na dulje vrijeme. Baterija se isprazni tijekom dulje pohranjenosti. Nakon dužeg razdoblja pohrane, potpuno napunite bateriju (vidi "Punjenje baterije" na stranici 57) prije nego je budete koristili.

## Rješavanje problema

### Blokade i problemi sa softverom

 **OPREZ:** Prije nego započnete bilo koji postupak u ovom odjeljku, slijedite sigurnosne upute u *Priručniku s informacijama o proizvodu*.

#### Računalo se ne uključuje

**PROVJERITE JE LI AC ADAPTER ČVRSTO SPOJEN NA RAČUNALO I NA ELEKTRIČNU UTIČNICU.**

#### Računalo prestaje reagirati

 **OBAVIJEST:** Postoji mogućnost da izgubite podatke ukoliko ne možete zatvoriti operativni sustav.

**ISKLJUČITE RAČUNALO** — Ukoliko ne dobijete odgovor pritiskom na tipku na tipkovnici ili pomicanjem miša, pritisnite i držite gumb za napajanje energijom najmanje 8 do 10 sekundi dok se računalo ne isključi. Zatim ponovno pokrenite računalo.

#### Program prestaje reagirati ili se iznova ruši

 **NAPOMENA:** Softver najčešće u svojoj dokumentaciji ili na disketi ili CD-u sadrži upute za instalaciju.

**ZATVORITE PROGRAM** —

- 1 Istodobno pritisnite <Ctrl><Shift><Esc>.
- 2 Pritisnite **Task Manager** (Upravitelj zadacima).
- 3 Pritisnite program koji više ne reagira.
- 4 Pritisnite **End Task** (Završi zadatak).

**PROVJERITE DOKUMENTACIJU SOFTVERA** — Po potrebi deinstalirajte i zatim ponovno instalirajte program.

#### Program je dizajniran za raniju verziju operativnog sustava Microsoft Windows

**POKRENITE ČAROBNJAKA ZA KOMPATIBILNOST PROGRAMA** — Čarobnjak za kompatibilnost programa konfigurira program, pa se pokreće u okolišu sličnom okružju ne-Windows XP operativnog sustava.

- 1 Pritisnite **Start**→ **All Programs** (Svi programi)→ **Accessories** (Dodaci)→ **Program Compatibility Wizard** (Čarobnjak za kompatibilnost programa)→ **Next** (Sljedeće).
- 2 Pratite upute na zaslonu.

## Pojavljuje se plavi zaslon

**ISKLJUČITE RAČUNALO** — Ukoliko ne dobijete odgovor pritiskom na tipku na tipkovnici ili pomicanjem miša, pritisnite i držite gumb za napajanje energijom najmanje 8 do 10 sekundi dok se računalo ne isključi. Zatim ponovno pokrenite računalo.

## Ostali problemi sa softverom

**PROVJERITE DOKUMENTACIJU SOFTVERA ILI SE OBRATITE PROIZVOĐAČU SOFTVERA ZA INFORMACIJE O RJEŠAVANJU PROBLEMA** —

- Uvjerite se da je program kompatibilan s operativnim sustavom instaliranim na vašem računalu.
- Uvjerite se da vaše računalo zadovoljava minimalne zahtjeve hardvera potrebne za pokretanje softvera. Pogledajte dokumentaciju softvera za informacije.
- Uvjerite se da je program instaliran i konfiguriran ispravno.
- Uvjerite se da pogonski programi uređaja nisu u konfliktu s programom.
- Po potrebi deinstalirajte i zatim ponovno instalirajte program.

**ODMAH NAPRAVITE SIGURNOSNU KOPIJU SVOJIH DATOTEKA.**

**KORISTITE PROGRAM ZA SKENIRANJE VIRUSA ZA PROVJERU TVRDOG DISKA, DISKETA ILI CD-OVA.**

**SPREMITE I ZATVORITE SVE OTVORENE DATOTEKE ILI PROGRAME TE ISKLJUČITE RAČUNALO PREKO IZBORNIKA Start.**

**SKENIRAJTE RAČUNALO RADI SPYWARE-A** — Ukoliko vam računalo sporije radi, često vam iskaču prozori s reklamama ili imate problema s priključivanjem na Internet, vaše je računalo možda zaraženo sa spyware-om. Koristite anti-virusni program koji uključuje zaštitu od spyware-a (vašem je programu možda potrebna nadogradnja) kako bi skenirali računalo i uklonili spyware. Za više informacija idite na [support.dell.com](http://support.dell.com) i potražite ključnu riječ *spyware*.

**POKRENITE DELL DIJAGNOSTIKU** — Vidi "Dell dijagnostika" na stranici 60. Ukoliko se testovi uspješno pokreću, stanje pogreške je povezano s problemom softvera.

## Dell dijagnostika

 **OPREZ:** Prije nego započnete ijedan postupak u ovom odjeljku slijedite sigurnosne upute u *Korisničkom priručniku*.

### Kada koristiti Dell dijagnostiku

Ako imate problema s računalom, izvršite provjere u "Blokade i problemi sa softverom" na stranici 59 i pokrenite Dell dijagnostiku prije nego se obratite tvrtki Dell radi tehničke pomoći.

Preporučuje se da ispišete ove postupke prije nego započnete.

 **OBAVIJEST:** Dell dijagnostika funkcionira samo na Dell računalima.

 **NAPOMENA:** *CD Drivers and Utilities* nije obavezan i postoji mogućnost da nije isporučen uz vaše računalo.

Pokrenite Dell dijagnostiku ili sa svog tvrdog diska ili s CD-a *Drivers and Utilities*.

## Pokretanje Dell dijagnostike s tvrdog diska

Dell dijagnostika je smještena na skrivenoj uslužnoj particiji za dijagnozu na vašem tvrdom disku.



**NAPOMENA:** Ako vaše računalo ne može prikazati sliku na zaslonu, obratite se tvrtki Dell radi tehničke pomoći.

- 1 Uključite (ili ponovno pokrenite) računalo.
- 2 Ukoliko je računalo spojeno na stanicu za punjenje (na punjaču), isključite ga. Vodite računa da je računalo isključeno.
- 3 Spojite računalo na zidnu utičnicu.
- 4 Pokrenite Dell dijagnostiku:
  - a Uključite računalo. Kad se pojavi DELL™ logotip pritisnite <F12>. Iz izbornika za pokretanje odaberite **Diagnostics** (Dijagnostika) i pritisnite <Enter>.



**NAPOMENA:** Ako čekate predugo i pojavi se logotip operativnog sustava, nastavite čekati dok ne vidite radnu površinu OS Microsoft Windows. Zatim isključite računalo i pokušajte ponovno.

- b Pritisnite i držite tipku <Fn> dok uključujete računalo.



**NAPOMENA:** Ukoliko ugledate poruku s tekstom da nije pronađ ena uslužna particija za dijagnostiku, pokrenite Dell dijagnostiku s CD-a *Drivers and Utilities*.

Računalo pokreće sistemsku procjenu prije podizanja operativnog sustava, seriju inicijalnih testova matične ploče, tipkovnice, tvrdog diska i zaslona.

- Za vrijeme procjene odgovarajte na sva pitanja koja se pojave.
- Ukoliko se otkrije kvar, računalo zastaje i pišti. Kako biste zaustavili procjenu i ponovno pokrenuli računalo, pritisnite <n>; za nastavak na idući test, pritisnite <y>; za ponovno testiranje komponenta koja nije prošla, pritisnite <r>.
- Ukoliko se pogreške detektiraju za vrijeme sistemske procjene prije podizanja sustava, zapišite šifre pogreške i obratite se tvrtki Dell.

Ukoliko se sistemska procjena prije podizanja sustava uspješno završi, primete poruku message `Booting Dell Diagnostic Utility Partition. Press any key to continue.` (Učitavanje uslužne particije za Dell dijagnostiku. Pritisnite bilo koji gumb za nastavak.)

- 5 Pritisnite bilo koju tipku za pokretanje Dell dijagnostike iz uslužne particije za dijagnostiku na tvrdom disku.

## Pokretanje Dell dijagnostike s CD-a Drivers and Utilities

- 1 Umetnite CD *Drivers and Utilities*.
- 2 Isključite i ponovno pokrenite računalo.

Kad se pojavi DELL logotip odmah pritisnite <F12>.

Ukoliko predugo čekate i pojavi se Windows logo nastavite čekati dok ne ugledate Windows radnu površinu. Zatim isključite računalo i pokušajte ponovno.



**NAPOMENA:** Sljedeći koraci samo privremeno mijenjaju sekvenciju učitavanja sustava. Prilikom sljedećeg pokretanja, računalo se podiže sustav sukladno uređ ajima navedeni u programu za postavljanje sustava.

- 3 Kad se pojavi popis uređaja za pokretanje označite **IDE CD-ROM uređaj CD/DVD/CD-RW pogon** i pritisnite <Enter>.
- 4 Iz izbornika koji se pojavi odaberite opciju **Boot from CD-ROM** (Pokreni s CD-ROM-a) i pritisnite <Enter>.
- 5 Upišite 1 za pokretanje izbornika CD-a i pritisnite <Enter> za nastavak.
- 6 Odaberite **Run the 32 Bit Dell Diagnostics** (Pokretanje 32-bitne Dell dijagnostike) s numeriranog popisa. Ukoliko je navedeno više verzija, odaberite onu koja je prikladna za vaše računalo.
- 7 Kada se pojavi **Main Menu** (Glavni izbornik) Dell dijagnostike, odaberite test koji želite pokrenuti.

### Glavni izbornik Dell dijagnostike

- 1 Nakon što se Dell dijagnostika učita i pojavi se ekran **Main Menu** (Glavni izbornik) pritisnite gumb za opciju koju želite.

Opcija	Funkcija
Ekspresni test	Izvršava brzi test uređaja. Ovaj test uobičajeno traje 10 do 20 minuta i ne traži vašu interakciju. Prvo pokrenite <b>Express Test</b> (Ekspresni test) kako bi povećali mogućnost brzog pronalaska problema.
Prošireni test	Izvodi detaljnu provjeru uređaja. Ovaj test uobičajeno traje 1 sat ili više te zahtjeva da odgovorite na pitanja periodički.
Uobičajeni test	Testira poseban uređaj. Možete prilagoditi testove koje želite pokrenuti.
Stablo simptoma	Popisuje najuobičajenije simptome na koje se nalazi i dopušta vam da odaberete test na temelju simptoma problema koji imate.

- 2 Ukoliko se za vrijeme testa naiđe na problem, pojavljuje se poruka s šifrom pogreške i opisom problema. Zapišite šifru pogreške i opis problema i slijedite upute na ekranu.

Ukoliko ne možete riješiti problem, obratite se tvrtci Dell.



**NAPOMENA:** Servisna oznaka za vaše računalo se nalazi na vrhu svakog testnog ekrana. Ukoliko se obratite tvrtci Dell, tehnička podrška će vas pitati za servisnu oznaku.

- 3 Ukoliko pokrenete test iz opcije **Custom Test** (Uobičajeni test) ili **Symptom Tree** (Stablo simptoma) pritisnite primjenjivi tabulator opisan u sljedećoj tablici za više informacija.

<b>Tabulator</b>	<b>Funkcija</b>
Rezultati	Prikazuje rezultate testa i sve pogreške koje su pronađene.
Pogreške	Prikazuje sve pogreške koje su pronađene, šifre pogrešaka te opis problema.
Pomoć	Prikazuje test i može naznačiti zahtjeve koji su potrebni za pokretanje testa.
Konfiguracija	Prikazuje konfiguraciju vašeg hardvera za odabrani uređaj. Dell dijagnostika dobiva informacije o konfiguraciji za sve uređaje iz postavki sustava, memorije i raznih unutarnjih testova te ih prikazuje u popisu uređaja s lijeve strane zaslona. Popis uređaja možda neće prikazati imena svih komponenti instaliranih na vašem računalu ili svih uređaja priključenih u vaše računalo.
Parametri	Dozvoljavaju vam da prilagodite test izmjenom postavki testa.

- 4 Kada se testovi dovrše, ukoliko ste Dell dijagnostiku pokrenuli s CD-a *Drivers and Utilities*, izvadite CD.
- 5 Kad su testovi gotovi, zatvorite zaslon s testovima kako biste se vratili na zaslon **Main Menu** (Glavni izbornik) screen. Za izlazak iz Dell dijagnostike i ponovno pokretanje računala, pritisnite ekran **Main Menu** (Glavni izbornik).





# Indeks

## A

antivirusni softver, 60

## B

baterija

mjerač napajanja, 56

mjerač napunjenosti, 55, 57

pohrana, 59

provjera napunjenosti, 56

punjenje, 57

uklanjanje, 58

## C

CD-ovi

operativni sustav, 51

## D

datoteka pomoći

Windows Help and Support  
Center (Windows centar  
za, 50

Dell

premier stranica za podršku, 51

stranica za podršku, 50

Dell dijagnostika, 60

dijagnostika

Dell, 60

dokumentacija

jamstvo, 49

Korisnički priručnik, 49

Licenci sporazum s krajnjim  
korisnikom, 49

online, 50-51

Priručnik s informacijama o  
proizvodu, 49

regulatorne, 49

sigurnost, 49

## E

čarobnjaci

Čarobnjak za kompatibilnost  
programa, 59

## H

hardver

Dell dijagnostika, 60

Help and Support Center

(centar za pomoć i  
podršku), 50

## I

informacije o ergonomiji, 49

informacije o jamstvu, 49

## K

Korisnički priručnik, 49

## L

licenci sporazum s krajnjim  
korisnikom

Priručnik s informacijama o  
proizvodu, 49

## M

Microsoft Windows  
oznaka, 50

## O

operativni sustav

CD, 51

ponovna instalacija, 51

oznake

Microsoft Windows, 50

Servisna oznaka, 50

## P

performanse baterije, 55

Pokretanje Dell dijagnostike s  
CD-a Drivers and  
Utilities, 61

## problemi

- blokade, 59
- Dell dijagnostika, 60
- plavi zaslon, 60
- program prestaje reagirati, 59
- programi kompatibilnost s OS Windows, 59
- računalo prestaje reagirati, 59
- računalo se ne uključuje, 59
- računalo se ruši, 59
- rušenja programa, 59
- rušenja sustava računala, 60
- softver, 59-60
- softvere, 59
- spora izvedba računala, 60
- spyware, 60

## R

- računala
  - rušenja sustava, 60
- računalo
  - prestaje reagirati, 59
  - rušenja sustava, 59
  - spora izvedba, 60
- regulatorne informacije, 49

## ResourceCD

- Dell dijagnostika, 60

## rješavanje problema

- Dell dijagnostika, 60
- Help and Support Center (centar za pomoć i podršku), 50

## S

- Servisna oznaka, 50

## sigurnosne upute, 49

## softver

- problemi, 59-60
- spyware, 60
- stranica za podršku, 50

## Stranica za podršku za Dell Premier, 51

## V

- video kontroler
  - određivanje konfiguracije, 53

## W

## Web-stranica s podrškom za Dell Premier, 49

## Windows XP

- Čarobnjak za kompatibilnost programa, 59
- Help and Support Center (centar za pomoć i podršku), 50
- ponovna instalacija, 51

Dell™ Latitude™ 131L

Rövid ismertető

Típus: PP23LB

# Megjegyzések, figyelmeztetések és óvintézkedések



**MEGJEGYZÉS:** A MEGJEGYZÉSEK-ben a számítógép biztonságosabb és hatékonyabb használatát elősegítő fontos tudnivalók találhatók.



**FIGYELMEZTETÉS:** A FIGYELMEZTETÉSEK a hardvereszközökre veszélyes illetve esetleges adatvesztést okozó problémákra hívják fel a figyelmet, és tájékoztatnak a problémák elkerülésének módjáról.



**VIGYÁZAT! A VIGYÁZAT jelzések esetleges tárgyi és személyi sérülésekre, illetve életveszélyre hívják fel a figyelmet.**

Ha az Ön által vásárolt számítógép Dell™ n Series típusú, a Microsoft® Windows® operációs rendszerekkel kapcsolatos utalások nem alkalmazhatók.

---

A dokumentumban közölt információ külön értesítés nélkül is megváltozhat.

© 2006 Dell Inc. Minden jog fenntartva.

A Dell Inc. írásbeli engedélye nélkül szigorúan tilos a reprodukálás bármilyen formája.

A szövegben használt védjegyek: A *Dell*, a *DELL* logó és a *Latitude* a Dell Inc. védjegyei; a *Microsoft* és a *Windows* a Microsoft Corporation bejegyzett védjegyei.

A dokumentumban egyéb védjegyek és védett nevek is szerepelhetnek, amelyek a védjegyet vagy nevet bejegyeztető cégre, valamint annak termékeire vonatkoznak. A Dell Computer Corporation kizárólag a saját védjegyeiből és bejegyzett neveiből eredő jogi igényeket érvényesíti.

Típus: PP23LB

2006. október

P/N HN835

Rev. A00

# Tartalomjegyzék

<b>Információ</b> . . . . .	<b>71</b>
<b>A számítógép üzembe helyezése</b> . . . . .	<b>74</b>
<b>A számítógép</b> . . . . .	<b>75</b>
Előnézet . . . . .	75
Bal oldali nézet . . . . .	76
Jobb oldali nézet . . . . .	76
Hátnézet . . . . .	76
Alulnézet . . . . .	77
<b>Az akkumulátor használata</b> . . . . .	<b>77</b>
Az akkumulátor teljesítménye . . . . .	77
Akkumulátor feltöltöttségének ellenőrzése . . . . .	78
Az akkumulátor töltése . . . . .	80
Az akkumulátor cseréje . . . . .	80
Az akkumulátor tárolása . . . . .	81
<b>Hibaelhárítás</b> . . . . .	<b>81</b>
Lefagyások, szoftver problémák . . . . .	81
<b>Dell diagnosztika</b> . . . . .	<b>83</b>
Mikor van szükség a Dell-diagnosztika használatára? . . . . .	83
A Dell diagnosztika indítása a merevlemezről . . . . .	83
A Dell diagnosztika elindítása az illesztő- és segédprogramokat tartalmazó CD-ről . . . . .	84
A Dell-diagnosztika főmenüje . . . . .	85
 Tárgymutató . . . . .	 87



## Információ

**MEGJEGYZÉS:** Néhány tulajdonság vagy adathordozó opcionális, ezért lehet, hogy nem képezi a számítógép részét. Elképzelhető, hogy számítógépe egyes funkciói bizonyos országokban nem működnek.

**MEGJEGYZÉS:** A számítógéphez kiegészítő információk is tartozhatnak.

### Témakör

- Diagnosztikai program a számítógéphez
- Illesztőprogramok a számítógéphez
- A számítógép dokumentációja
- Eszközdokumentáció

### Itt találja meg

#### Illesztő- és segédprogramok CD (vagy Erőforrás CD)

**MEGJEGYZÉS:** Az illesztőprogramokat és segédprogramokat tartalmazó *Drivers and Utilities* CD opcionális, ezért elképzelhető, hogy nem található meg a tartozékok között.

A dokumentáció és az illesztőprogramok már telepítésre kerültek a számítógépen. A CD segítségével újratelepítheti az illesztőprogramokat vagy futtassa a Dell Diagnostics alkalmazást (lásd: „Dell diagnosztika” 83. oldal)





A CD-n Olvass el fájlok is szerepelhetnek a számítógépen végrehajtott műszaki változtatásokról szóló naprakész tájékoztatással, illetve a szakemberek vagy a tapasztalt felhasználók számára magas szintű műszaki referenciaanyaggal.

**MEGJEGYZÉS:** A legfrissebb illesztőprogramokat és dokumentációt megtalálja a [support.dell.com](http://support.dell.com) weboldalon.

- Garanciával kapcsolatos tudnivalók
- Eladási feltételek és kikötések az Egyesült Államokban
- Biztonsági előírások
- Szabályozással kapcsolatos információk
- Ergonómiával kapcsolatos információk
- Végfelhasználói licenmegállapodás

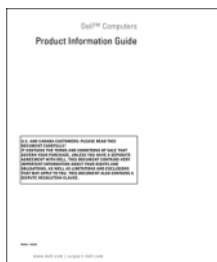
#### Dell™ Termékinformációs kézikönyv



Témakör	Itt találja meg
<ul style="list-style-type: none"> <li>• Alkatrészek eltávolítása és cseréje</li> <li>• Műszaki adatok</li> <li>• Rendszerbeállítások konfigurálása</li> <li>• Hibakeresés és hibaelhárítás</li> </ul>	<p><b>Dell Latitude™ Felhasználói kézikönyv</b></p> <p><i>Microsoft Windows XP Sűgó és támogatási központ</i></p> <ol style="list-style-type: none"> <li>1 Kattintson rendre a <b>Star</b>→ <b>Sűgó és támogatás</b>→ <b>Dell felhasználói és rendszerüzemeltetői kézikönyvek</b>→ <b>Rendszerüzemeltetői kézikönyvpontra</b>.</li> <li>2 Kattintson a számítógépének megfelelő <i>Felhasználói kézikönyv</i>.</li> </ol>
<ul style="list-style-type: none"> <li>• Szervizcímke és expressz szervizkód</li> <li>• Microsoft Windows licenccímke</li> </ul>	<p><b>Szervizcímke Microsoft® Windows® licenc</b></p> <p>Ezek a címkek a számítógép alján találhatóak.</p> <ul style="list-style-type: none"> <li>• A <b>support.dell.com</b> webhely használatakor vagy a műszaki támogatás igénybevételekor a szervizcímkekével tudja azonosítani a számítógépet.</li> <li>• A műszaki támogatás igénybevétele során az expressz szervizkód megadásával irányíthatja a hívást.</li> </ul> 
<ul style="list-style-type: none"> <li>• Megoldások – hibakeresési útmutatások és tippek, cikkek technikusoktól, on-line tanfolyamok és gyakran feltett kérdések</li> <li>• Közösség – on-line eszmecsere a Dell más ügyfeleivel</li> <li>• Bővítések – az egyes részegységekkel, például a memóriával, a merevlemezzel és az operációs rendszerrel kapcsolatos, frissített információk</li> <li>• Vevőszolgálat – elérhetőség, szervizhívás és rendelés állapota, garanciális és javítási információk</li> <li>• Szerviz és terméktámogatás – szervizhívás állapota és szervizelőzmények, szervizszerződés, online eszmecsere a műszaki támogatással</li> <li>• Referencia – a számítógép dokumentációja, a számítógép konfigurációs adatai, a termék műszaki leírása, valamint a vonatkozó törvények</li> <li>• Letöltések – hivatalos illesztőprogramok, javítások és szoftverfrissítések</li> </ul>	<p><b>Dell támogatási webhely – support.dell.com</b></p> <p><b>MEGJEGYZÉS:</b> A megfelelő ügyféltámogatás eléréséhez válassza ki saját régióját.</p>



---

**Témakör**

- A Windows operációs rendszer használata
- A programok és fájlok kezelése
- Az asztal személyre szabása

---

**Itt találja meg****Windows Súlyó és támogatás központ**

- 1 A **Start** menüben kattintson a **Help and Support** (Súlyó és támogatás) menüpontra.
- 2 Írjon be egy szót vagy kifejezést a probléma leírására, majd kattintson a nyíl ikonra.
- 3 Kattintson a problémának megfelelő témakörre.
- 4 Kövesse a kijelzón megjelenő utasításokat.

- 
- Az operációs rendszer újratelepítése

**Operációs rendszer CD**

**MEGJEGYZÉS:** Az *Operációs rendszer* CD opcionális, így előfordulhat, hogy nem található meg a számítógép tartozékai között.

Az operációs rendszer már telepítve van a számítógépen. Az *Operációs rendszer* CD-vel tudja újratelepíteni az operációs rendszert.



Az operációs rendszer újratelepítésekor a számítógéppel kapott illesztőprogramjának telepítéséhez használja az *illesztő- és segédprogramokat* tartalmazó CD lemezt (*forrás CD*).

Az operációs rendszer termékkulcs címkéje a számítógépen található.

**MEGJEGYZÉS:** A CD színét a megrendelt operációs rendszer határozza meg.

- 
- Ügyfélszolgálati hívás állapota és a segítségnyújtás előzményei
  - A számítógéppel kapcsolatos legfontosabb műszaki kérdések
  - Gyakran feltett kérdések
  - Fájletöltések
  - Részletes adatok a számítógép konfigurációjáról
  - A számítógéphez tartozó szervizszerződés

**Dell Premier Support támogatási webhely – [premiersupport.dell.com](http://premiersupport.dell.com)**

A Dell Premier Support támogatási webhely a vállalati, kormányzati és oktatási ügyfelek számára testreszabott webhely. A webhely elérhetősége országonként eltérő.

## A számítógép üzembe helyezése

**!** **VIGYÁZAT!** Az ebben a részben ismertetett műveletek elvégzése előtt tanulmányozza a *Termékinformációs kézikönyv* biztonsági előírásait.

- 1 Csomagolja ki a tartozékokat.
- 2 Rakja ki egymás mellé a tartozékokat a dobozból, ezekre szüksége lesz a számítógép üzembe helyezéséhez.

A tartozékok dobozában találja a dokumentációt és a számítógéphez megrendelt programokat vagy további hardvereszközöket (például meghajtókat vagy akkumulátorokat) is.

- 3 Csatlakoztassa a váltakozó áramú tápadaptert a számítógép tápcsatlakozójához és a fali csatlakozóaljzathoz.



- 4 Nyissa fel a számítógép kijelzőjét, és a számítógép bekapcsolásához nyomja meg a bekapcsoló (power) gombot (lásd: „Előlnézet” 75. oldal).

**✍** **MEGJEGYZÉS:** Javasoljuk, hogy bármilyen kártya telepítése előtt, a számítógép dokkoló állomáshoz vagy egyéb külső eszközhöz, például nyomtatóhoz történő csatlakoztatása előtt egyszer indítsa újra a számítógépet.

# A számítógép

## Előnézet



- |    |   |   |                                 |   |                       |
|----|---|---|---------------------------------|---|-----------------------|
| 1  | kijelző-zár kioldása  | 2 | kijelző záruk (2)               | 3 | kijelző               |
| 4  | tápellátás gomb   | 5 | az eszközök állapotjelző-lámpái | 6 | érintőpad (touch pad) |
| 7  | hangszórók (2)  | 8 | az érintőpad gombjai            | 9 | billentyűzet          |
| 10 | billentyűzet és a vezeték nélküli kapcsolat állapotjelző fényei |   |                                 |   |                       |

## Bal oldali nézet

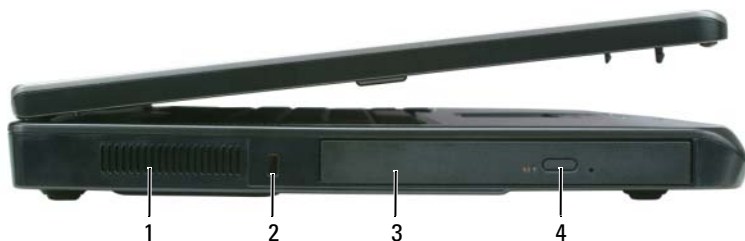

- |                                     |  |                       |
|-------------------------------------|--|-----------------------|
| 1 szellőzőnyílás                    | 2 a biztonsági kábel rögzítésére szolgáló nyílás | 3 optikai meghajtótér |
| 4 optikai meghajtótálca kiadógombja |  |                       |

## Jobb oldali nézet

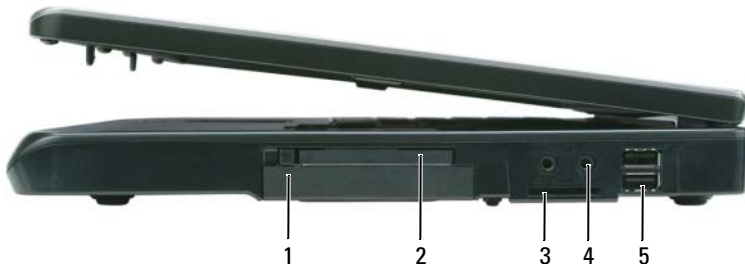

- |                         |                                       |                               |
|-------------------------|---------------------------------------|-------------------------------|
| 1 merevlemez            | 2 ExpressCard kártya csatlakozóaljzat | 3 3-in-1 memóriakártya olvasó |
| 4 audio csatlakozók (2) | 5 USB csatlakozók (2)                 |                               |

## Hátulnézet



- |                                   |                               |                           |
|-----------------------------------|-------------------------------|---------------------------|
| 1 a hálózati adapter csatlakozója | 2 hálózati csatlakozó (RJ-45) | 3 modemcsatlakozó (RJ-11) |
| 4 USB-csatlakozók (2)             | 5 monitorcsatlakozó           |                           |

## Alulnézet

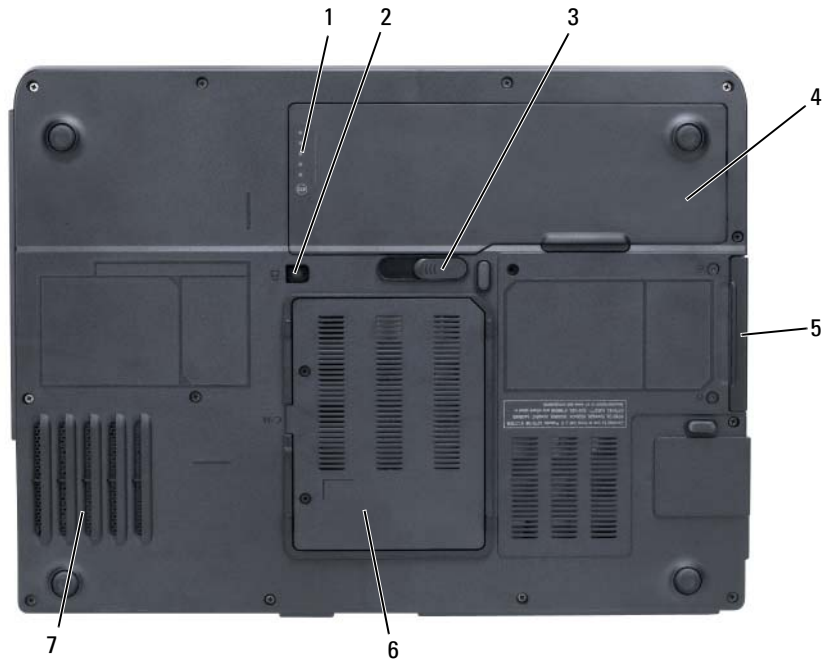

- |                          |                                  |  |
|--------------------------|----------------------------------|--|
| 1 akkumulátor töltésmérő | 2 optikai meghajtó rögzítőcsavar | 3 az akkumulátorrekesz zárjának kioldója |
| 4 akkumulátor            | 5 merevlemez                     | 6 a memóriamodul, illetve a modem fedele |
| 7 ventilátor             |                                  |  |

## Az akkumulátor használata

### Az akkumulátor teljesítménye

**MEGJEGYZÉS:** A számítógépre vonatkozó Dell garanciával kapcsolatban lásd a *Termékinformációs kézikönyv* vagy a számítógéphez járó különálló, a garancia vállalással kapcsolatos információkat tartalmazó dokumentumot.

A számítógép optimális teljesítménye és a BIOS beállítások megőrzése érdekében mindig használja Dell hordozható számítógépét behelyezett főakkumulátorral. Normál esetben a számítógéphez az akkumulátor rekeszben elhelyezett egy akkumulátor jár.

 **MEGJEGYZÉS:** Mivel elképzelhető, hogy az akkumulátor nincs teljesen feltöltve, első használatkor hálózatról üzemeltesse a számítógépet a váltóáramú tápadapter segítségével. A legjobb eredmény elérése érdekében az akkumulátor teljes feltöltéséig működtesse a számítógépet a váltóáramú tápadapterről. Az akkumulátor töltöttségének ellenőrzéséhez kattintson a **Start** → **Settings** (Beállítások) → **Control Panel** (Vezérlőpult) → **Power Options** (Energiagazdálkodási lehetőségek) → **Power Meter** (Telepmérő) elemre.

 **MEGJEGYZÉS:** Az akkumulátor üzemideje (amíg az akkumulátor tartani tudja a töltést) idővel csökken. Az akkumulátor használatának gyakoriságától és a használat módjától függően előfordulhat, hogy a számítógép élettartama során új akkumulátorra lesz szüksége.

 **MEGJEGYZÉS:** Javasoljuk, hogy CD vagy DVD írásakor üzemeltesse a számítógépet fali tápcsatlakozó aljzatról.

Az akkumulátor üzemideje a működési feltételektől függ. A működési idő jelentősen csökken, ha az alábbi műveleteket (nem csak ezeket) végzi:

- Optikai meghajtók használata
- Vezeték nélküli kommunikációs eszközök, ExpressCard kártyák, adathordozó memóriakártyák vagy USB eszközök használata
- A képernyő nagy fényerővel történő használata, 3D képernyővédők vagy egyéb, nagy erőforrást igénylő, például komplex 3D alkalmazások használata
- A számítógép maximális teljesítménnyel történő használata (lásd az „Energiagazdálkodási lehetőségek konfigurálása” fejezetet a *Felhasználói kézikönyvben*)

Mielőtt az akkumulátort a számítógépbe helyezi, ellenőrizheti a töltöttségét (lásd „Akkumulátor feltöltöttségének ellenőrzése” 78. oldal). Az energiagazdálkodási lehetőségeknél beállíthatja, hogy riasztást kapjon, ha az akkumulátor töltöttsége már alacsony (lásd a „Configuring Power Management Settings (Energiagazdálkodási lehetőségek konfigurálása)” fejezetet a *Felhasználói kézikönyvben*).

 **VIGYÁZAT!** Nem megfelelő elem használata növeli a tűz- és robbanásveszélyt. Az akkumulátort csak a Delltől származó, kompatibilis akkumulátorra cserélje. Dell számítógépet a lítium-ion akkumulátorral történő üzemre terveztük. Számítógépéhez ne használjon más számítógépekből kisserelt akkumulátort.

 **VIGYÁZAT!** Az akkumulátort ne a háztartási hulladékkal együtt dobja ki. Ha az akkumulátor már nem tartja meg a töltést, lépjen kapcsolatba a helyi hulladékkezelő vagy környezetvédelmi képvisellel, és érdeklődjön meg a használt lítium-ion akkumulátor elhelyezésének módját. Lásd a „Battery Disposal (Használt akkumulátorok kezelése)” című részt a *Termékinformációs kézikönyvben*.

 **VIGYÁZAT!** Nem megfelelő akkumulátor használata növeli a tűz- és robbanásveszélyt. Az akkumulátort ne lyukassza ki, ne égesse el, ne szerelje szét, és ne tegye ki 65°C-nál (149°F) magasabb hőmérsékletnek. Az akkumulátort gyermekek elől elzárva tartsa. A sérült vagy szivárgó akkumulátortelepet különleges körülményekkel kezelje. A sérült akkumulátor szivároghat, ami személyi sérüléshez vagy a berendezés károsodásához vezethet.

## Akkumulátor feltöltöttségének ellenőrzése

Az akkumulátor töltöttségéről a Microsoft Windows **Power Meter** (Telepmérő) ablak és  ikon, az akkumulátor töltöttségmérő és állapotmérő, valamint az alacsony akkumulátorfeszültség figyelmeztetés nyújt információt.

## Microsoft Windows Power Meter (Telepmérő)

A Windows telepmérője az akkumulátor töltöttségi szintjét jelzi. A telepmérő megjelenítéséhez kattintson duplán a tálcán található  ikonra.

Ha a számítógép tápcsatlakozó aljzatról működik, egy  ikon látható.

### Töltésmérő

Ha egyszer megnyomja, vagy *lenyomva tartja* az akkumulátoron található töltésmérő állapotgombját, az alábbiakat ellenőrizheti:

- Akkumulátor feltöltöttsége (nyomja meg, majd *engedje fel* az állapotgombot)
- Akkumulátor kondíciója (nyomja meg, és *tartsa lenyomva* az állapotgombot)

Az akkumulátor üzemidejét nagymértékben meghatározza a feltöltések száma. Több száz töltési és merülési ciklus után az akkumulátorok veszítenek töltési kapacitásukból–vagyis kondíciójukból. Azaz lehet, hogy az akkumulátor állapota „feltöltött”, mégis alacsonyabb a töltéskapacitása (kondíciója).

### Akkumulátor-töltés ellenőrzése

Az akkumulátortöltés ellenőrzéséhez *nyomja meg, majd engedje fel* az akkumulátor-töltésmérőn található állapotgombot a töltési szint visszajelzők felvillantásához. Minden visszajelző körülbelül 20 százalékát jelzi a teljes töltöttségnek. Ha például az akkumulátor feltöltöttsége 80%-os, négy lámpa világít. Ha egy fény sem világít, az akkumulátor teljesen lemerült.

### Az akkumulátor állapotának ellenőrzése

Az akkumulátor állapotának ellenőrzéséhez *nyomja meg, és tartsa nyomva* az akkumulátor töltésmérőjén található állapotgombot legalább 3 másodpercig. Ha egyik lámpa sem világít, akkor az akkumulátor jó állapotban van és több mint 80%-os az eredeti kapacitása. Minden egyes fény fokozatos teljesítményromlást jelez. Ha öt visszajelző világít, az akkumulátor kapacitása 60% alatt van, vagyis lassan cserére szorul. A műszaki adatokat lásd a *Felhasználói kézikönyvben*.

### Alacsony akkumulátorfeszültségre figyelmeztető üzenet



**FIGYELMEZTETÉS:** Az adatvesztés vagy adatsérülés elkerülése érdekében az alacsony akkumulátorfeszültségre figyelmeztetés esetén azonnal mentse munkáját, majd csatlakoztassa számítógépét egy tápcsatlakozó aljzatba. Ha az akkumulátor teljesen kimerül, a rendszer automatikusan hibernálja magát.

Alapértelmezés szerint egy előugró ablak figyelmeztet, amikor az akkumulátor kb. 90%-ban lemerült. Az alacsony akkumulátorfeszültség figyelmeztetésre vonatkozó beállítások módosíthatók. Lásd a *Felhasználói kézikönyvet* a **Power Options Properties** (Energiagazdálkodási lehetőségek) ablak elérésével kapcsolatban.

## Az akkumulátor töltése



**MEGJEGYZÉS:** A számítógép kikapcsolt állapotában a táphálózati adapter a teljesen lemerült akkumulátort 80 százalékra körülbelül 1 óra, 100 százalékra körülbelül 2 óra alatt képes feltölteni. Bekapcsolt számítógép mellett a feltöltési idő hosszabb. Az akkumulátort tetszőleges ideig a számítógépben hagyhatja. Az akkumulátort annak belső áramkörei megvédik a túltöltéstől.

Amikor a számítógépet tápcsatlakozó aljzatba csatlakoztatja, ill. tápcsatlakozó aljzatba csatlakoztatott állapotban szerel bele akkumulátort, a számítógép ellenőrzi az akkumulátor töltöttségét és hőmérsékletét. Szükség esetén a tápadapter ekkor tölteni kezdi az akkumulátort, és fenntartja a töltöttségi szintet.

Ha az akkumulátor a számítógépben történő használatától vagy a környezettől felforrósodik, elképzeltető, hogy a számítógép a konnektorba csatlakoztatás után nem kezd tölteni.

Ha a  fény felváltva zölden és narancsszínben villog, az akkumulátor túl forró a töltéshez. Húzza ki a számítógépet a hálózati aljzattól, és hagyja, hogy a számítógép és az akkumulátor a szoba hőmérsékletére hűljön. Ezután az akkumulátor töltésének folytatásához csatlakoztassa a számítógépet egy hálózati aljzatba.

Az akkumulátorral kapcsolatos problémák megoldásával kapcsolatban további információért lásd a *Felhasználói kézikönyvet*.

## Az akkumulátor cseréje



**VIGYÁZAT!** Mielőtt a következő műveletekbe kezd, kapcsolja ki a számítógépet, húzza ki a tápadaptert a konnektorból és a számítógépből, húzza ki a modemet a fali aljzattól és a számítógépből, és válasszon le minden külső kábelt a számítógépről.



**FIGYELMEZTETÉS:** A csatlakozók esetleges sérülésének elkerülése érdekében minden kábelt húzzon ki a számítógépből.



**VIGYÁZAT!** Nem megfelelő elem használata növeli a tűz- és robbanásveszélyt. Az akkumulátort csak a Delltől származó, kompatibilis akkumulátorra cserélje. Az akkumulátor Dell™ számítógépekben való működésre készült, ne használjon másik számítógépekből származó akkumulátort.



**FIGYELMEZTETÉS:** Amennyiben a számítógép készenléti üzemmódjában szeretné kicserélni az akkumulátort, akkor erre legfeljebb 1 perc áll rendelkezésére, mielőtt a számítógép kikapcsol, és ezzel elvesz minden el nem mentett adat.

Az akkumulátor eltávolítása:

- 1 Amennyiben a számítógép dokkolva van, válassza le a dokkolóállomásról. Ehhez olvassa el a dokkolóeszköz használati útmutatóját.
- 2 Győződjön meg a számítógép kikapcsolt állapotáról.
- 3 A számítógép alján csúsztassa el, és tartsa ebben a helyzetben az akkumulátorrekesz kioldóját, majd vegye ki az akkumulátort a rekeszből.





1 az akkumulátorrekesz zárjának kioldója      2 akkumulátor

Az akkumulátor visszaszereléséhez végezze el a kiszerelés műveletsorát fordított sorrendben.

### Az akkumulátor tárolása

Ha számítógépét hosszabb ideig nem használja, szerelje ki az akkumulátort. Hosszabb tárolás alatt az akkumulátor lemerül. Hosszabb tárolás után, a használatba vétel előtt töltsse fel teljesen az akkumulátort (lásd „Az akkumulátor töltése” 80. oldal).

## Hibaelhárítás

### Lefagyások, szoftver problémák

**⚠ VIGYÁZAT!** Az ebben a részben ismertetett műveletek elvégzése előtt tanulmányozza a *Termékinformációs kézikönyv* biztonsági előírásait.

#### A számítógép nem indul be

**GYŐZŐDJÖN MEG RÓLA, HOGY A VÁLTÓÁRAMÚ ADAPTER SZILÁRDAN CSATLAKOZIK A SZÁMÍTÓGÉP VÁLTÓÁRAMÚ ADAPTER CSATLAKOZÓJÁHOZ ÉS A FALI CSATLAKOZÓALJZATHOZ.**

#### A számítógép nem reagál

**🔄 FIGYELMEZTETÉS:** Ha nem sikerül leállítania az operációs rendszert, adatokat veszthet.

**KAPCSOLJA KI A SZÁMÍTÓGÉPET** – Ha a számítógép a billentyűzetre vagy az egér mozgására nem reagál, a tápellátás gombot 8–10 másodpercig nyomva tartva kapcsolja ki a számítógépet. Ezután indítsa újra a számítógépet.

## **A program nem reagál vagy rendszeresen összeomlik**



**MEGJEGYZÉS:** A szoftverek rendszerint rendelkeznek telepítési utasításokat tartalmazó dokumentációval hajlékonylemezen vagy CD-n.

### **ÁLLÍTSA LE A PROGRAMOT –**

- 1 Nyomja meg egyszerre a <Ctrl><Shift><Esc> billentyűket.
- 2 Kattintson a **Task Manager** (Eszközkezelő) gombra.
- 3 Kattintson arra a programra, amely nem válaszol.
- 4 Kattintson az **End Task** (Feladat befejezése) gombra.

**OLVASSA ÁT A SZOFTVER DOKUMENTÁCIÓJÁT –** Szükség esetén távolítsa el, majd telepítse újra a programot.

## **Korábbi Microsoft Windows operációs rendszerre íródott program**

### **FUTASSA A PROGRAM COMPATIBILITY WIZARD (PROGRAM KOMPATIBILITÁS VARÁZSLÓ) SEGÉDPROGRAMOT –**

A Program kompatibilitás varázsló úgy konfigurálja a programot, hogy az egy nem Windows XP operációs rendszer környezethez hasonló környezetben fog futni.

- 1 Kattintson a **Start** → **Minden program** → **Kellékek** → **Program kompatibilitás varázsló** → **Következő** parancsra.
- 2 Kövesse a kijelzőn megjelenő utasításokat.

## **Egybefüggő kék képernyő jelenik meg**

**KAPCSOLJA KI A SZÁMÍTÓGÉPET –** Ha a számítógép a billentyűzetre vagy az egér mozgására nem reagál, a tápellátás gombot 8–10 másodpercig nyomva tartva kapcsolja ki a számítógépet. Ezután indítsa újra a számítógépet.

## **Egyéb szoftver problémák**

### **HIBAEHÁRÍTÁSI INFORMÁCIÓKÉRT TANULMÁNYOZZA ÁT A SZOFTVER DOKUMENTÁCIÓJÁT VAGY LÉPJEN KAPCSOLATBA A GYÁRTÓVAL –**

- Győződjön meg róla, hogy a program kompatibilis a számítógépére telepített operációs rendszerrel.
- Győződjön meg róla, hogy a számítógép megfelel a szoftver futtatásához szükséges minimális hardverkövetelményeknek. További információkért olvassa el a szoftver dokumentációját.
- Győződjön meg róla, hogy a program telepítése és konfigurációja megfelelő.
- Ellenőrizze, hogy az eszköz illesztőprogramok nem ütköznek a programmal.
- Szükség esetén távolítsa el, majd telepítse újra a programot.

### **AZONNAL KÉSZÍTSEN BIZTONSÁGI MENTÉST A FÁJLJAIRÓL.**

### **HASZNÁLJON VÍRUSIRTÓ PROGRAMOT A MEREVLEMEZ, A FLOPPY LEMEZEK VAGY CD-K ELLENŐRZÉSÉRE.**

**MENTS EN EL ÉS ZÁRJON BE MINDEN NYITOTT FÁJLT VAGY PROGRAMOT, MAJD A StartMENÜN KERESZTÜL ÁLLÍTSA LE A SZÁMÍTÓGÉPET.**

**VIZSGÁLJA ÁT A SZÁMÍTÓGÉPET SPYWARE SZEMPONTJÁBÓL** – Ha azt tapasztalja, hogy a számítógépe lelassult, gyakran kap előugró reklámokat, vagy az Internethez történő csatlakozás problémákkal jár, számítógépe spyware fertőzést kaphatott. Alkalmazzon spyware elleni védelmet is tartalmazó vírusirtó programot (a program frissítésre is szorulhat) a számítógép ellenőrzéséhez és a spyware eltávolításához. További információkért látogasson el a [support.dell.com](http://support.dell.com) webcímre, és végezzen keresést *spyware* keresőszóval.

**FUTTASSA LE A DELL DIAGNOSZTIKÁT** – Lásd: „Dell diagnosztika” 83. oldal. Ha minden teszt sikeresen lefut, a hibát szoftver okozhatja.

## Dell diagnosztika



**VIGYÁZAT!** Az ebben a részben ismertetett műveletek elvégzése előtt tanulmányozza a *Termékinformációs kézikönyv* biztonsági előírásait.

### Mikor van szükség a Dell-diagnosztika használatára?

Ha problémája támad a számítógéppel, végezze el az itt ismertetett ellenőrzéseket: „Lefagyások, szoftver problémák” 81. oldal. Futtassa a Dell diagnosztikát, és csak ezután forduljon a Dellhez műszaki segítségnyújtásért

Mielőtt nekiállna, ajánlott kinyomtatnia a lépéseket.



**FIGYELMEZTETÉS:** A Dell diagnosztika kizárólag Dell számítógépeken működik.



**MEGJEGYZÉS:** Az illesztőprogramokat és segédprogramokat tartalmazó *Drivers and Utilities* CD opcionális, ezért elképzelhető, hogy nem található meg a számítógép tartozékai között.

Indítsa el a Dell diagnosztikát a merevlemezzel, vagy a *Drivers and Utilities* CD-ről.

### A Dell diagnosztika indítása a merevlemezzel

A Dell diagnosztika a merevlemez egy rejtett diagnosztikai segédprogram partíciójában található.



**MEGJEGYZÉS:** Ha a képernyőn nem látható semmi, kérjen segítséget a Dell ügyfélszolgálatától.

- 1 Kapcsolja be (vagy indítsa újra) a számítógépet.
- 2 Amennyiben a számítógép dokkolva van, válassza le a dokkolóállomásról. Ehhez olvassa el a dokkolóeszköz használati útmutatóját.
- 3 Csatlakoztassa a számítógépet az elektromos táphálózathoz.
- 4 Futtassa le a Dell diagnosztikát:
  - a Kapcsolja be a számítógépet. Amikor a DELL™ embléma megjelenik, azonnal nyomja meg az <F12> billentyűt. Válassza a **Diagnostics** (Diagnosztika) elemet a boot menüből, és nyomja meg az <Enter> billentyűt.



**MEGJEGYZÉS:** Ha túl sokáig vár, és megjelenik az operációs rendszer logója, várjon tovább, amíg meg nem jelenik a Microsoft Windows asztal. Ekkor állítsa le, majd indítsa újra a számítógépet.

**b** A számítógép beindulása közben tartsa nyomva az <Fn> gombot.

 **MEGJEGYZÉS:** Ha egy üzenet arra figyelmeztet, hogy nem található a diagnosztikai segédprogramok partíciója, kövesse a képernyőn megjelenő utasításokat a Dell diagnosztikát az *illesztő- és segédprogramokat tartalmazó* CD-ről futtathassa.

A számítógép futtatja a Pre-boot System Assessment vizsgálatot (Indítás előtti rendszervizsgálat), a rendszerkártya, a billentyűzet, a merevlemez és a képernyő kezdeti tesztjeinek sorozatát.

- A vizsgálat során válaszoljon a program által feltett kérdésekre.
- Ha hibára derül fény, a számítógép leáll és hangjelzést ad. Az <n> billentyűvel tudja leállítani a vizsgálatot és újraindítani a számítógépet, az <y> billentyűvel léphet a következő tesztre, és az <r> billentyűvel tesztelheti újra a hibás komponenst.
- Ha a Pre-boot System Assessment vizsgálat (Indítás előtti rendszervizsgálat) futtatása során hibaüzenetek jelennek meg, akkor jegyezze fel a hibaüzenet(ek) kódját/kódjait, és lépjen kapcsolatba a Dell képviselővel.

Ha az indítás előtti ellenőrzés sikeresen befejeződött, a következő üzenet jelenik meg: **B** ooting  
Dell Diagnostic Utility Partition Ó (Dell diagnosztikai segédprogram partíció betöltése). Press any key to continue.

- 5 Valamelyik gomb megnyomásával indítsa el a Dell diagnosztikát a merevlemezen lévő diagnosztikai segédprogram partícióról.

### **A Dell diagnosztika elindítása az illesztő- és segédprogramokat tartalmazó CD-ről**

- 1 Helyezze be a *illesztő- és segédprogramokat tartalmazó* CD-t.
- 2 Állítsa le, majd indítsa újra a számítógépet.

Amikor megjelenik a DELL-embléma, azonnal nyomja meg az <F12> billentyűt.

Ha túl sokat vár, és megjelenik a Windows-embléma, várjon, amíg megjelenik a Windows asztal. Ekkor állítsa le, majd indítsa újra a számítógépet.

 **MEGJEGYZÉS:** Az alábbi lépések csak egyszer változtatják meg az indító szekvenciát. Következő indításkor a számítógép a rendszerbeállítások programban megadott eszköztől fog beindulni.

- 3 Ha megjelenik a rendszerindító (boot) eszközök listája, jelölje ki az **IDE CD-ROM eszköz CD/DVD/CD-RW meghajtót**, és nyomja meg az <Enter> billentyűt.
- 4 A megjelenő menüből válassza ki a **Boot from CD-ROM** (CD/DVD meghajtóról történő indítás) lehetőséget, és nyomja meg az <Enter> gombot.
- 5 Nyomja meg az 1 gombot a CD menü elindításához, majd nyomja meg az <Enter> billentyűt a folytatáshoz.
- 6 A számozott listában válassza a **Run the 32 Bit Dell Diagnostics** (A 32 bites Dell diagnosztika futtatása) parancsot. Ha több verzió is fel van sorolva, válassza a számítógépnek megfelelőt.
- 7 Amikor megjelenik a Dell diagnosztika **Main Menu** (Főmenü) képernyője, válassza ki a futtatni kívánt tesztet.

## A Dell-diagnosztika főmenüje

- 1 A Dell diagnosztika betöltődését és a **Main Menu** (Főmenü) képernyő megjelenését követően kattintson a kívánt beállításnak megfelelő gombra.

Option (Lehetőség)	Funkció
Express Test	(Gyorsteszt) Az eszközök gyors tesztelésének elvégzésére szolgál. Ez a teszt általában 10–20 percig tart, és nem igényli a felhasználó részvételét. Célszerű elsőként a <b>Gyorsteszt</b> vizsgálatot futtatni, hogy a probléma mihamarabb feltárható legyen.
Extended Test	(Bővített teszt) Az eszközök teljes vizsgálatára szolgál. Ez körülbelül egy órát vesz igénybe, és néha felhasználói választ kérő kérdéseket tesz fel.
Custom Test	(Egyedi teszt) Egy adott eszköz tesztelésére szolgál. Lehetősége van a futtatni kívánt tesztek testreszabására.
Symptom Tree	(Jelenség szerinti vizsgálat) Felsorolja a legáltalánosabban előforduló jelenségeket, és lehetőséget teremt arra, hogy a fennálló probléma tünete szerint válasszon tesztet.

- 2 Ha egy teszt során probléma merült fel, megjelenik egy üzenet a hibakóddal és a probléma leírásával. Jegyezze fel a hibakódot és a probléma rövid leírását, majd kövesse a képernyőn megjelenő utasításokat. Amennyiben a hibát nem tudja elhárítani, lépjen kapcsolatba a Dell képvisellettel.



**MEGJEGYZÉS:** A számítógép szervizcímkeje minden tesztképernyő tetején fel van tüntetve. Amikor felhívja a Dellt, a műszaki támogatást ellátó munkatársak meg fogják kérdezni a szervizcímke adatait.

- 3 Ha a **Custom Test** (Egyedi teszt) vagy a **Symptom Tree** (Jelenség szerinti vizsgálat) opcióval futtat tesztet, további információért kattintson az alábbi táblázatban ismertetett fülek közül a megfelelőre.

<b>Fül</b>	<b>Function (Funkció)</b>
Results (Eredmény)	A Results (Eredmény) panellapon a teszt eredménye és az esetleg megtalált hibák jelennek meg.
Errors (Hibák)	Az Errors (Hibák) panellap megjeleníti a talált hibákat, a hibakódokat és a probléma leírását.
Help (Súgó)	A Help (Súgó) panellapon a teszt leírása látható és megjelenítheti az annak futtatásához szükséges feltételeket.
Configuration (Konfiguráció)	A Configuration (Konfiguráció) panellapon a kijelölt eszköz hardverkonfigurációja látható.  A Dell diagnosztika a rendszerbeállításból, a memóriából és a különféle belső tesztekkel megszerzi az összes eszköz konfigurációs információit, amiket a képernyő bal paneljében található eszközlístában jelenít meg. Előfordulhat, hogy a listán nem szerepel a számítógépbe helyezett vagy ahhoz csatlakoztatott valamennyi eszköz.
Parameters (Paraméterek)	A Parameters (Paraméterek) panellapon a teszt futtatási beállításait lehet megváltoztatni.

- 4 Ha a tesztek lefutottak, amennyiben a Dell Diagnosztikát az *illesztő- és segédprogramokat tartalmazó* CD-ről futtatta, vegye ki a CD-t.
- 5 A teszt befejezését és kiértékelését követően zárja be a teszt ablakát a **Main Menu** (Főmenü) ablakba való visszatéréshez. Ha ki akar lépni a Dell Diagnosztikából, és újra kívánja indítani a számítógépet, zárja be a **Main menu** (Főmenü) képernyőt.

# Tárgymutató

## A

A Dell diagnosztika elindítása az illesztő- és segédprogramokat tartalmazó CD-ről, 84

akkumulátor

eltávolítás, 80

feltöltöttség ellenőrzése, 78

tárolás, 81

telepmérő, 79

teljesítmény, 77

töltés, 80

töltésmérő, 77, 79

## B

biztonsági előírások, 71

## C

CD-k

operációs rendszer, 73

címkék

Microsoft Windows, 72

Szervizcímke, 72

## D

Dell

premier support támogatási webhely, 73

támogatási hely, 72

Dell diagnosztika, 83

Dell Premier Support támogatási webhely, 73

Dell Premier Support terméktámogatási webhely, 71

diagnosztika

Dell, 83

dokumentáció

biztonság, 71

ergonómia, 71

Felhasználói kézikönyv, 72

garancia, 71

on-line, 72-73

szabályozás, 71

Végfelhasználói licenc szerződés, 71

dokumentáció

Termékinformációs

kézikönyv, 71

## E

ergonómiai adatok, 71

## F

Felhasználói kézikönyv, 72

forrásCD

Dell diagnosztika, 83

## G

garancia, 71

## H

hardver

Dell diagnosztika, 83

hibaelhárítás

Dell diagnosztika, 83

Súgó és támogatás központ, 73

## M

Microsoft Windows címke, 72

## O

operációs rendszer

CD, 73

újratelepítés, 73

## P

problémák

a program összeomlik, 82

a programok és a Windows kompatibilitása, 82

a számítógép összeomlik, 81-82

Dell diagnosztika, 83

kék képernyő, 82

lassú működés, 83

- lefagyások, 81-82
- program nem reagál, 82
- spyware, 83
- számítógép nem indul be, 81
- számítógép nem reagál, 81
- szoftver, 81-82

## **S**

- spyware, 83
- Súgó és támogatás központ, 73
- súgó fájl
  - Windows Súgó és támogatás központ, 73
- számítógép
  - lassú működés, 83
  - nem reagál, 81
  - összeomlik, 81-82
- szervizcímke, 72
- szoftver
  - problémák, 82

## **T**

- támogatási webhely, 72
- Termékinformációs kézikönyv, 71
- törvényi szabályozás, 71

## **V**

- varázslók
  - Program kompatibilitás varázsló, 82

- Végfelhasználói licenc szerződés, 71
- videovezérlő
  - konfiguráció megállapítása, 75
- vírusirtó szoftver, 82

## **W**

- Windows XP
  - Program kompatibilitás varázsló, 82
  - Súgó és támogatás központ, 73
  - újratelepítés, 73



Dell™ Latitude™ 131L

# Guia de Referência Rápida

**Modelo PP23LB**

[www.dell.com](http://www.dell.com) | [support.dell.com](http://support.dell.com)

# Notas, Avisos e Advertências



**NOTA:** NOTA fornece informações importantes para que tire o melhor partido do seu computador.



**AVISO:** AVISO indica possíveis danos de hardware ou de perda de dados e diz como evitar o problema.



**ADVERTÊNCIA:** ADVERTÊNCIA indica um potencial de danos ao equipamento, de lesões corporais ou mesmo de morte.

Se adquiriu um computador Dell™ Série n, as referências deste documento a sistemas operativos Microsoft® Windows® não se aplicam.

---

As informações deste documento estão sujeitas a alterações sem aviso prévio.

© 2006 Dell Inc. Todos os direitos reservados.

É proibida a reprodução sem permissão por escrito da Dell Inc.

Marcas comerciais mencionadas neste texto: *Dell*, o logótipo *DELL* e *Latitude* são marcas comerciais da Dell Inc.; *Microsoft* e *Windows* são marcas comerciais registadas da Microsoft Corporation.

Outros nomes e marcas comerciais podem ser mencionados neste documento como referência às entidades que invocam essas marcas e nomes ou os seus produtos. A Dell Inc. renuncia a qualquer interesse de propriedade sobre marcas comerciais e nomes comerciais de terceiros.

Modelo PP23LB

Outubro de 2006

P/N HN835

Rev. A00

# Índice

<b>Detectar informação</b> . . . . .	<b>93</b>
<b>Configurar o computador</b> . . . . .	<b>95</b>
<b>Sobre o Computador</b> . . . . .	<b>97</b>
Vista frontal . . . . .	97
Vista do lado esquerdo . . . . .	98
Vista do lado direito . . . . .	98
Vista traseira . . . . .	98
Vista inferior . . . . .	99
<b>Utilizar uma bateria</b> . . . . .	<b>99</b>
Capacidade da bateria . . . . .	99
Verificação da carga da bateria . . . . .	100
Carregar a bateria . . . . .	101
Substituir a Bateria . . . . .	102
Armazenar uma Bateria . . . . .	103
<b>Resolução de Problemas</b> . . . . .	<b>103</b>
Bloqueios e problemas de software . . . . .	103
<b>Dell Diagnostics</b> . . . . .	<b>104</b>
Quando utilizar o programa Dell Diagnostics . . . . .	104
Como iniciar o Dell Diagnostics a partir da unidade de disco duro . . . . .	105
Iniciar o Dell Diagnostics a partir do CD Drivers and Utilities . . . . .	106
Menu principal do Dell Diagnostics . . . . .	106
<b>Índice remissivo</b> . . . . .	<b>109</b>



## Detectar informação

 **NOTA:** Algumas características ou média podem ser opcionais, não sendo fornecidos com o seu computador. Algumas características ou média podem não estar disponíveis em determinados países.

 **NOTA:** Informações adicionais podem ser fornecidas com o seu computador.

---

### O que procura?

- Um programa de diagnóstico para o computador
- Controladores para o computador
- Documentação do meu computador
- Documentação do dispositivo

### Encontre aqui

**CD Drivers and Utilities (Controladores e utilitários), também conhecido como ResourceCD**

**NOTA:** O CD *Drivers and Utilities* (Controladores e utilitários) pode ser opcional e pode não ser enviado com o computador.

A documentação e os controladores já estão instalados no computador. Pode utilizar o CD para voltar a instalar os controladores ou executar o Dell Diagnostics (consulte “Dell Diagnostics” na página 104.)



Alguns ficheiros Readme (Leia-me) podem estar no CD para fornecer as últimas actualizações sobre as alterações técnicas no computador ou material de referência técnica avançada para técnicos ou utilizadores experientes.

**NOTA:** As actualizações dos controladores e da documentação podem encontradas em [support.dell.com](http://support.dell.com).

- 
- Informações sobre a garantia
  - Termos e condições (apenas E.U.A.)
  - Instruções de segurança
  - Informação de normalização
  - Informação ergonómica
  - Contrato de licença do utilizador final

### Guia de Informações do Produto Dell™



- 
- Como retirar e substituir peças
  - Especificações
  - Como configurar as definições do sistema
  - Como localizar defeitos e solucionar problemas

### Guia do Utilizador do Dell Latitude™

*Centro de ajuda e apoio técnico do Microsoft Windows XP*

**1** Clique em **Iniciar** → **Ajuda e apoio técnico** → **Guias do utilizador e do sistema Dell** → **Guias do sistema**.

**2** Clique no *Guia do utilizador* do seu computador.

---

## O que procura?

- Código de serviço expresso e etiqueta de serviço
- Etiqueta de licença do Microsoft Windows

## Encontre aqui

### Etiqueta de serviço e licença do Microsoft® Windows®

Estas etiquetas estão localizadas na parte inferior do seu computador.

- Utilize a etiqueta de serviço para identificar o computador quando aceder ao site [support.dell.com](http://support.dell.com) (em inglês) ou quando entrar em contacto com o suporte técnico.
- Digite o código de serviço expresso para direccionar a sua chamada ao entrar em contacto com o apoio técnico.



- 
- Solutions (Soluções) — Sugestões e conselhos para resolução de problemas; artigos de técnicos; cursos online; e perguntas frequentes
  - Community (Comunidade) — Discussões online com outros clientes da Dell
  - Upgrades (Atualizações) — Informação sobre actualizações de componentes como, por exemplo, memórias, discos duros e sistemas operativos.
  - Customer Care (Assistência ao Cliente) — Informação de contactos, chamadas de serviço e estado de encomenda, garantia e informações de reparação
  - Service and support (Serviço e assistência) — Estado das chamadas de serviço e histórico de assistência, contrato de serviço, discussões em rede com apoio técnico
  - Reference (Referência) — Documentação do computador, detalhes sobre a configuração do computador, especificações do produto e informes oficiais
  - Downloads — Controladores certificadas, correcções e actualizações do software

### Site de suporte Dell na Web — [support.dell.com](http://support.dell.com)

**NOTA:** Seleccione a sua área para visualizar o local de apoio apropriado.

- 
- Como utilizar o sistema operativo Windows
  - Trabalhar com programas e ficheiros
  - Personalizar a minha área de trabalho

### Centro de ajuda e apoio técnico Windows

- 1** Clique no botão **Iniciar** e em **Centro de ajuda e apoio técnico**.
- 2** Digite uma palavra ou expressão que descreva o seu problema e clique no ícone de seta.
- 3** Clique no tópico que descreve o problema.
- 4** Siga as instruções do ecrã.

---

## O que procura?

- Como reinstalar o sistema operativo

## Encontre aqui

### CD do sistema operativo

**NOTA:** O CD do *sistema operativo* é opcional e pode não ser fornecido juntamente com o seu computador.

O sistema operativo já está instalado no computador. Para reinstalá-lo, utilize o CD do *sistema operativo*.



Após a reinstalação do sistema operativo, utilize o CD *Drivers and Utilities (ResourceCD)* para reinstalar os controladores dos dispositivos fornecidos com o seu computador.

A etiqueta da chave do produto do sistema operativo está localizada no seu computador.

**NOTA:** A cor do CD varia de acordo com o sistema operativo adquirido.

- 
- Estado do serviço de chamadas e histórico de suporte
  - Questões técnicas importantes do computador
  - Perguntas frequentes
  - Download de ficheiros
  - Detalhes sobre a configuração do computador
  - Contrato de manutenção do computador

### Site de suporte do Dell Premier— [premiersupport.dell.com](http://premiersupport.dell.com)

O site de suporte do Dell Premier é personalizado para clientes empresariais, governamentais e ligados à educação. Esse site pode não estar disponível em todas as regiões.

---

## Configurar o computador

**⚠ ADVERTÊNCIA:** Antes de iniciar qualquer procedimento desta secção, siga as instruções de segurança do *Guia de Informações do Produto*.

- 1 Abra a caixa de acessórios.
- 2 Separe os itens da caixa de acessórios necessários para a configuração do computador.

A caixa de acessórios também contém documentação do utilizador e qualquer software ou hardware adicional (como unidades ou baterias) que tenha encomendado.

- 3 Conecte o adaptador CA ao computador e à tomada eléctrica.



- 4 Abra o ecrã do computador e pressione o botão de alimentação para ligar o computador (consultar “Vista frontal” na página 97).

 **NOTA:** Recomenda-se que ligue e desligue pelo menos uma vez o computador antes de instalar placas ou ligar o computador a um dispositivo de ancoragem ou externo, como uma impressora.



# Sobre o Computador

## Vista frontal



- |    |                                       |   |                                |   |              |
|----|---------------------------------------|---|--------------------------------|---|--------------|
| 1  | desbloqueador de ecrã                 | 2 | bloqueadores de ecrã (2)       | 3 | ecrã         |
| 4  | botão de alimentação                  | 5 | luzes de estado do dispositivo | 6 | tapete tátil |
| 7  | altifalantes(2)                       | 8 | botões do tapete tátil         | 9 | teclado      |
| 10 | luzes de estado sem fios e do teclado |   |                                |   |              |

## Vista do lado esquerdo

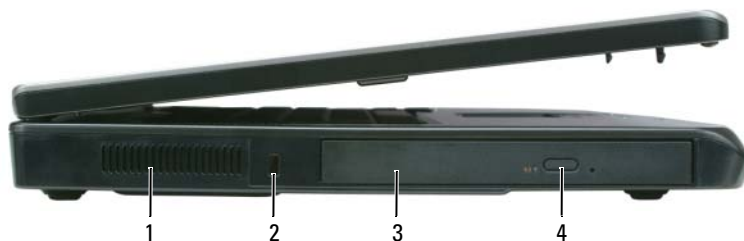

- |   |  |   |                              |   |                                 |
|---|--|---|------------------------------|---|---------------------------------|
| 1 | aberturas de ventilação                        | 2 | encaixe do cabo de segurança | 3 | compartimento de unidade óptica |
| 4 | botão de ejeção do tabuleiro de unidade óptica |   |                              |   |                                 |

## Vista do lado direito

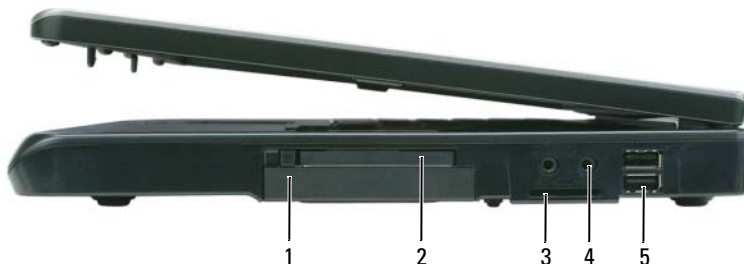

- |   |                       |   |                     |                  |   |
|---|-----------------------|---|---------------------|------------------|---|
| 1 | disco duro            | 2 | ranhura ExpressCard | 3                | leitor de cartão de memória multimídia 3 em 1 |
| 4 | entradas de áudio (2) |   | 5                   | entradas USB (2) |   |

## Vista traseira



- |   |                       |   |                       |                |                        |
|---|-----------------------|---|-----------------------|----------------|------------------------|
| 1 | ficha do adaptador CA | 2 | ficha de rede (RJ-45) | 3              | ficha de modem (RJ-11) |
| 4 | entradas USB (2)      |   | 5                     | ficha de vídeo |                        |

## Vista inferior

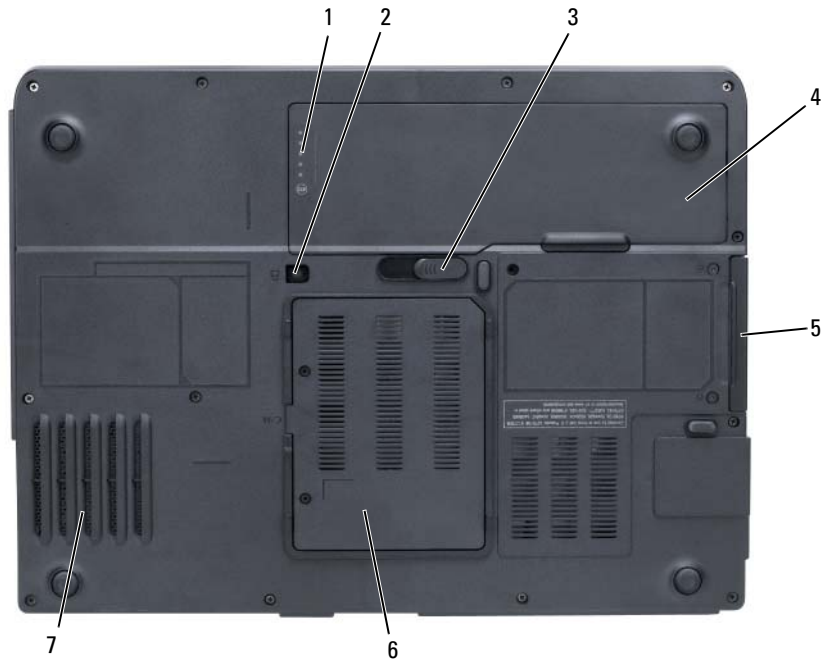

- |   |                               |   |  |   |   |
|---|-------------------------------|---|--|---|---|
| 1 | indicador de carga da bateria | 2 | parafuso de bloqueio da unidade óptica | 3 | desbloqueador do compartimento da bateria |
| 4 | bateria                       | 5 | disco duro                             | 6 | tampa do modem/módulo de memória          |
| 7 | ventilador                    |   |  |   |   |

## Utilizar uma bateria

### Capacidade da bateria

**NOTA:** Para obter mais informações sobre a garantia Dell™ do seu computador, consulte o *Guia de Informações do Produto* ou o documento de garantia em separado fornecido juntamente com o seu computador.

Para um funcionamento ideal do seu computador e para ajudar a manter as definições BIOS, trabalhe com o seu computador portátil Dell sempre com a bateria instalada. Uma bateria é fornecida como equipamento padrão no seu respectivo compartimento.

**NOTA:** Visto que a bateria não está completamente carregada, na primeira utilização do seu computador use o adaptador CA para ligar o seu computador novo a uma tomada eléctrica. Para obter os melhores resultados, utilize o adaptador CA até a bateria estar completamente carregada. Para visualizar o estado de carga da bateria, clique em **Iniciar** → **Definições** → **Painel de Controlo** → **Opções de Energia** → **Nível de carga**.

 **NOTA:** O tempo de funcionamento da bateria (o tempo de duração da carga) diminui ao longo do tempo. Dependendo da frequência e das condições de utilização da bateria, é provável que necessite de adquirir uma nova bateria ao longo da vida útil do seu computador.

 **NOTA:** Recomenda-se que ligue o seu computador a uma tomada eléctrica para gravar um CD ou DVD.

O tempo de funcionamento da bateria depende das condições de funcionamento. O tempo de funcionamento é significativamente reduzido quando efectua operações incluindo, mas não limitado a:

- Utilização de unidades ópticas
- Utilização de dispositivos de comunicação sem fios, Express Cards, cartões de memória multimédia ou dispositivos USB
- Utilização de definições de ecrã de brilho elevado, protectores de ecrã 3D ou outros programas que exigem mais energia para serem executados, como aplicações gráficas 3D complexas
- Utilização do computador no modo de desempenho máximo (consultar informação sobre configuração das definições de gestão de energia no seu *guia do utilizador*)

Pode verificar a carga da bateria (consulte “Verificação da carga da bateria” na página 100) antes de inserir a bateria no computador. Também pode definir as opções de gestão de energia de modo a que seja advertido quando a carga da bateria estiver num nível baixo (consultar informação sobre configuração das definições de gestão de energia no seu *guia do utilizador*).

 **ADVERTÊNCIA:** O uso de uma bateria incompatível pode aumentar o risco de incêndio ou de explosão. Substitua a bateria apenas por uma bateria compatível genuína da Dell. A bateria foi concebida para um computador da Dell. Não utilize baterias de outros computadores no seu computador.

 **ADVERTÊNCIA:** Não elimine as baterias juntamente com lixo doméstico. Quando a sua bateria deixar de manter a carga, entre em contacto com a entidade ambiental responsável pela eliminação de resíduos para obter informações relativamente à eliminação de baterias de íões de lítio. Consulte “Eliminação de baterias” no *Guia de Informações do Produto*.

 **ADVERTÊNCIA:** Uma utilização incorrecta da bateria pode aumentar o risco de incêndio ou queimaduras químicas. Não fure, queime, desmonte ou exponha a bateria a uma temperatura superior a 65°C (149°F). Mantenha a bateria longe do alcance de crianças. Trate as baterias danificadas ou com fugas com extremo cuidado. As baterias danificadas podem apresentar fugas, causando assim lesões pessoais ou danos no equipamento.

## Verificação da carga da bateria

A janela de Nível de carga do Microsoft Windows e o ícone  , o indicador de carga da bateria e o indicador de longevidade da bateria e o aviso de bateria fraca dão informações sobre a carga da bateria.

### Nível de carga do Microsoft Windows

O Medidor de energia Windows indica a restante carga da bateria. Para verificar o Medidor de energia, clique duas vezes no ícone  na barra de tarefas.

Se o computador estiver ligado a uma tomada eléctrica, aparece o ícone  .

## indicador da carga

Ao pressionar uma vez ou *pressionando sem soltar* o botão de estado no indicador da carga na bateria, pode verificar:

- Carga da bateria (verifique pressionando e *soltando* o botão de estado)
- Longevidade da bateria (verifique pressionando sem *soltar* o botão de estado)

O tempo de funcionamento da bateria é em grande parte determinado pela quantidade de vezes em que a bateria é carregada. Após algumas centenas de ciclos de carregamento e descarregamento, a bateria perde alguma capacidade de carga — ou a longevidade. Ou seja, uma bateria pode apresentar um estado de “carregada”, mas manter uma capacidade de carga reduzida (longevidade).

### **Verificar a carga da bateria**

Para verificar a carga da bateria, *pressione e solte* o botão de estado do indicador de carga da bateria para acender as luzes do nível de carga. Cada luz apresenta aproximadamente 20 % da carga total da bateria. Por exemplo, se a bateria ainda tiver 80 % da sua carga, encontrará quatro luzes acesas. Se não estiverem luzes acesas, a bateria está vazia.

### **Verificar a longevidade da bateria**

Para verificar a longevidade da bateria utilizando o indicador de carga, *pressione sem soltar* o botão de estado do indicador de carga da bateria durante pelo menos 3 segundos. Se não aparecer qualquer luz, a bateria está em bom estado, apresentando mais do que 80 % da sua capacidade original de carga. Cada luz representa uma maior degradação. No caso de cinco luzes acesas, isto significa menos do que 60 % da capacidade de carga, recomendando-se uma substituição da bateria. Consulte as especificações no seu *guia do utilizador*.

## Aviso de bateria fraca



**AVISO:** Para evitar perder ou corromper dados, guarde o seu trabalho imediatamente a seguir a um aviso de bateria fraca e, de seguida, ligue o computador a uma ficha eléctrica. Se a bateria ficar completamente vazia, inicia-se automaticamente o modo de hibernação.

Por default, uma janela instantânea avisa-lhe de que a carga da bateria está aproximadamente 90% gasta. Pode alterar as definições dos avisos de bateria. Consulte o seu *guia do utilizador* para obter informações sobre o acesso à janela de **Propriedades de Opções de energia**.

## Carregar a bateria



**NOTA:** Quando o computador está desligado, o adaptador CA carrega até 80% de uma bateria completamente descarregada em aproximadamente 1 hora e carrega 100 % da bateria em aproximadamente 2 horas. O tempo de carregamento aumenta quando o computador está ligado. Pode deixar a bateria no seu computador o tempo que quiser. O circuito interno da bateria não permite um sobrecarregamento da bateria.

Se ligar o computador a uma tomada eléctrica ou instalar uma bateria enquanto o computador estiver ligado a uma tomada eléctrica, o computador verifica a carga da bateria e a temperatura. Se for necessário, o adaptador CA carrega a bateria, mantendo a sua carga.

Se a bateria estiver quente devido à utilização no seu computador ou a um ambiente com temperatura elevada, esta não é carregada quando o computador é ligado a uma tomada eléctrica.

A bateria está demasiadamente quente para iniciar um ciclo de carregamento se a luz  piscar alternadamente verde e laranja. Desligue o computador da tomada eléctrica e permita ao computador e à bateria de arrefecerem a uma temperatura ambiente. De seguida, ligue o computador a uma tomada eléctrica para poder continuar o carregamento da bateria.

Para mais informações sobre resolução de problemas de bateria, consulte o seu *guia do utilizador*.

## Substituir a Bateria

 **ADVERTÊNCIA:** Antes de efectuar estes procedimentos, desligue o computador, desligue o adaptador CA da tomada eléctrica e o computador, desligue o modem da ficha de parede e do computador e retire todos os cabos externos do computador.

 **AVISO:** Os cabos externos devem ser removidos para evitar possíveis danos dos conectores.

 **ADVERTÊNCIA:** O uso de uma bateria incompatível pode aumentar o risco de incêndio ou de explosão. Substitua a bateria apenas por uma bateria compatível genuína da Dell. A bateria foi concebida para um computador da Dell™; não utilize bateria de outros computadores.

 **AVISO:** Se optar por substituir a bateria com o computador em modo de suspensão, irá dispor até 1 minuto para concluir a substituição da bateria antes de o computador ser encerrado e de perder os dados que não tenham sido guardados.

Para retirar a bateria:

- 1 Se o computador estiver ligado a um dispositivo de ancoragem, desligue-o. Consulte a documentação fornecida com o dispositivo de ancoragem para obter instruções.
- 2 Assegure-se de que o computador esteja desligado.
- 3 Deslize e segure o desbloqueador do compartimento da bateria na parte inferior do computador e remova a bateria do compartimento.



1 desbloqueador do compartimento de bateria 2 bateria

Para substituir a bateria, siga o procedimento de remoção por ordem inversa.

## Armazenar uma Bateria

Retire a bateria no caso de armazenamento do computador durante um período mais longo. A bateria descarrega-se durante um armazenamento prolongado. Após um período de armazenamento prolongado, carregue a bateria na totalidade (consultar “Carregar a bateria” na página 101) antes de voltar a utilizá-la.

# Resolução de Problemas

## Bloqueios e problemas de software



**ADVERTÊNCIA:** Antes de iniciar qualquer procedimento desta secção, siga as instruções de segurança do *Guia de Informações do Produto*.

### Este computador não arranca

**CERTIFIQUE-SE E QUE O ADAPTADOR CA ESTÁ BEM LIGADO AO COMPUTADOR E À TOMADA ELÉCTRICA.**

### O computador não responde



**AVISO:** Pode perder dados se não conseguir desligar o sistema operativo.

**DESLIGUE O COMPUTADOR** — Se ao pressionar uma tecla do teclado ou movendo o rato não obtiver resposta, pressione e mantenha o botão de activação pressionado durante no mínimo 8 a 10 segundos até o computador se desligar. De seguida, reinicie o computador.

### Um programa deixa de responder ou tem repetidamente um crash



**NOTA:** Na documentação do software ou num CD ou numa disquete estão sempre incluídas instruções de instalação.

#### TERMINE O PROGRAMA —

- 1 Pressione <Ctrl> <Shift> <Esc> simultaneamente.
- 2 Clique no Gestor de Tarefas.
- 3 Selecciono o programa que deixou de responder.
- 4 Clique em Terminar tarefa.

**VERIFIQUE A DOCUMENTAÇÃO DO SOFTWARE** — Se for necessário, desinstale e volte a instalar o programa.

### Foi concebido um programa para uma versão anterior do sistema operativo Microsoft Windows

**EXECUTE O ASSISTENTE DE COMPATIBILIDADE DE PROGRAMAS** — O Assistente de compatibilidade de programas configura um programa de modo a que este funcione num ambiente semelhante a ambientes que não sejam do sistema operativo Windows XP.

- 1 Clique em Iniciar→ Todos os programas→ Acessórios→ Assistente de compatibilidade de programas→ Seguinte.
- 2 Siga as instruções do ecrã.

## Aparece um ecrã azul

**DESLIGUE O COMPUTADOR** — Se ao pressionar uma tecla do teclado ou movendo o rato não obtiver resposta, pressione e mantenha o botão de activação pressionado durante no mínimo 8 a 10 segundos até o computador se desligar. De seguida, reinicie o computador.

## Outros problemas de software

**CONSULTE A DOCUMENTAÇÃO DE SOFTWARE OU ENTRE EM CONTACTO COM O FABRICANTE DO SOFTWARE PARA OBTER MAIS INFORMAÇÕES SOBRE RESOLUÇÃO DE PROBLEMAS** —

- Certifique-se de que o programa é compatível com o sistema operativo instalado no seu computador.
- Certifique-se de que o seu computador apresente os requisitos mínimos de hardware necessários para executar o software. Para obter mais informações, consulte a documentação do software.
- Certifique-se de que o programa esteja instalado e configurado correctamente.
- Verifique se os controladores do dispositivo entram em conflito com o programa.
- Se for necessário, desinstale e volte a instalar o programa.

**FAÇA IMEDIATAMENTE CÓPIAS DE SEGURANÇA DOS SEUS FICHEIROS.**

**UTILIZE UM PROGRAMA DE VARRIMENTO DE VÍRUS PARA VERIFICAR A UNIDADE DE DISCO DURO, DISQUETES OU CDs.**

**GUARDE E FECHÉ TODOS OS FICHEIROS OU PROGRAMAS ABERTOS E DESLIGUE O SEU COMPUTADOR ATRAVÉS DO MENU Iniciar.**

**PROCURE SPYWARE NO COMPUTADOR** — Se o seu computador estiver muito lento, se receber frequentemente mensagens pop-up ou se tiver problemas na ligação à Internet, é possível que o seu computador esteja infectado com spyware. Utilize um programa antivírus que inclua uma protecção anti-spyware (o seu computador pode estar a precisar uma actualização) para digitalizar o seu computador e remover spyware. Para mais informações, consulte [support.dell.com](http://support.dell.com) e procure *spyware*.

**EXECUTAR DELL DIAGNOSTICS** — Consulte “Dell Diagnostics” na página 104. Se conseguir executar todos os testes com sucesso, o erro está relacionado com um problema do software.

## Dell Diagnostics

 **ADVERTÊNCIA:** Antes de iniciar qualquer procedimento desta secção, siga as instruções de segurança do *Guia de Informações do Produto*.

### Quando utilizar o programa Dell Diagnostics

Se verificar um problema no seu computador, execute as verificações em “Bloqueios e problemas de software” na página 103 e execute o Dell Diagnostics antes de entrar em contacto com a assistência técnica da Dell.

É recomendável a impressão destes procedimentos antes de começar.

 **AVISO:** O Dell Diagnostics apenas funciona nos computadores Dell.



 **NOTA:** O CD *Drivers and Utilities* (Controladores e utilitários) é opcional e pode não ser fornecido juntamente com o seu computador.

Inicie o Dell Diagnostics a partir da unidade de disco duro ou do CD *Drivers and Utilities* (Controladores e utilitários).

## Como iniciar o Dell Diagnostics a partir da unidade de disco duro

O Dell Diagnostics está localizado numa partição oculta do disco duro onde se encontra o utilitário de diagnóstico.

 **NOTA:** Se o seu computador não apresentar uma imagem no ecrã, contacte a assistência técnica da Dell.

- 1 Para ligar (ou reiniciar) o seu computador.
- 2 Se o computador estiver ligado a um dispositivo de ancoragem, desligue-o. Consulte a documentação fornecida com o dispositivo de ancoragem para obter instruções.
- 3 Ligue o computador a uma tomada eléctrica.
- 4 Execute o Dell Diagnostics.
  - a Ligue o computador. Quando o logótipo DELL™ aparecer, pressione <F12> imediatamente. Seleccione **Diagnostics** (Diagnósticos) no menu de arranque e pressione <Enter>.

 **NOTA:** Se esperar demasiado tempo e o logótipo do sistema operativo surgir, continue a aguardar até que a área de trabalho Microsoft Windows seja apresentada. Em seguida, desligue o computador e tente novamente.

- b Pressione a tecla <Fn> e mantenha-a pressionada enquanto liga o computador.

 **NOTA:** Se aparecer uma mensagem a informar que não foi localizada nenhuma secção do utilitário, execute o Dell Diagnostics do CD *Drivers and Utilities* (Controladores e Utilitários).

O computador procederá à avaliação de pré-inicialização do sistema, que é uma série de testes iniciais da placa de sistema, do teclado, do disco duro e do ecrã.

- Durante a avaliação, responda a todas as perguntas que lhe aparecerem.
- Se for detectada alguma falha, o computador interromperá o processo e emitirá um aviso sonoro. Para interromper a avaliação e reinicializar o computador, pressione <n>; para passar para o teste seguinte, pressione <y>; para testar novamente o componente que apresentou defeito, pressione <r>.
- Se forem detectados defeitos durante o Avaliação de pré-inicialização do sistema, anote o(s) código(s) de erro e contacte a Dell.

Se a avaliação de pré-inicialização do sistema tiver sido feita sem problemas, receberá a mensagem `Booting Dell Diagnostic Utility Partition. Press any key to continue` (Inicializando a secção do Dell Diagnostics. Pressione qualquer tecla para continuar).

- 5 Pressione qualquer tecla para iniciar o Dell Diagnostics a partir da secção do utilitário de diagnóstico no disco duro.

## Iniciar o Dell Diagnostics a partir do CD Drivers and Utilities

- 1 Introduza o CD *Drivers and Utilities* (Controladores e utilitários).
- 2 Desligue e reinicialize o computador.

Quando o logótipo DELL aparecer, pressione <F12> imediatamente.

Se você esperar tempo demais e o logótipo do Windows aparecer, continue a aguardar até que a área de trabalho do Windows apareça. Em seguida, desligue o computador e tente novamente.

 **NOTA:** As etapas seguintes alteram a sequência de inicialização apenas por uma vez. Na próxima inicialização, o computador iniciará de acordo com os dispositivos especificados no programa de configuração do sistema.

- 3 Quando a lista de dispositivos de arranque surgir, seleccione **IDE CD-ROM DeviceCD/DVD/CD-RW Drive** e pressione <Enter>.
- 4 Seleccione a opção **Boot from CD-ROM** (Arrancar a partir de um CD-ROM) do menu que aparece e pressione <Enter>.
- 5 Tipo 1 para iniciar o menu do CD e pressione <Enter> para prosseguir.
- 6 Seleccione **Run the 32 Bit Dell Diagnostics** (Executar o Dell Diagnostics de 32 bits) na lista numerada. Se houver várias versões na lista, seleccione a versão adequada para sua plataforma.
- 7 Quando o **Main Menu** (Menu principal) do Dell Diagnostics aparecer, seleccione o teste a ser executado.

## Menu principal do Dell Diagnostics

- 1 Após o Dell Diagnostics ser carregado e o ecrã **Main Menu** aparecer, clique no botão da opção desejada.

Opção	Função
Express Test (Teste expresso)	Executa um teste rápido aos dispositivos. Normalmente este teste demora de 10 a 20 minutos e não exige nenhuma acção por parte do utilizador. Aumente as possibilidades de detectar rapidamente o problema executando, em primeiro lugar, o <b>Express Test</b> (Teste expresso).
Extended Test (Teste completo)	Executa uma verificação completa dos dispositivos. Este teste demora tipicamente 1 hora ou mais e deve responder periodicamente a perguntas.
Custom Test (Teste personalizado)	Testa um dispositivo específico. Pode personalizar os testes que quer executar.
Symptom Tree (Árvore de sintomas)	Apresenta uma lista dos sintomas mais comuns encontrados e permite seleccionar um teste com base no sintoma do problema que está a ocorrer.

- 2 Se for encontrado algum problema durante um teste, aparecerá uma mensagem com o código do erro e uma descrição do problema. Anote esse código e a descrição do problema e siga as instruções apresentadas no ecrã.

Se não conseguir solucionar a condição de erro, contacte a Dell.

 **NOTA:** A etiqueta de serviço do computador está localizada na parte superior de cada ecrã de teste. Se entrar em contacto com a Dell, o suporte técnico irá solicitar-lhe o número da etiqueta de serviço.

- 3 Se executar um teste utilizando a opção **Custom Test** (Teste personalizado) ou **Symptom Tree** (Árvore de sintomas), clique no separador apropriado descrito na tabela a seguir apresentada para obter mais informações.

<b>Separador</b>	<b>Função</b>
Results (Resultados)	Mostra os resultados do teste e os erros encontrados.
Errors (Erros)	Mostra os erros encontrados, os códigos de erro e a descrição do problema.
Help (Ajuda)	Descreve o teste e pode indicar os requisitos para a execução do mesmo.
Configuration (Configuração)	Apresenta a configuração de hardware do dispositivo seleccionado.  O Dell Diagnostics obtém as informações sobre a configuração de todos os dispositivos através da configuração do sistema, da memória e de vários testes internos, apresentando essas informações na lista de dispositivos no painel esquerdo do ecrã. A lista de dispositivos pode não conter os nomes de todos os componentes instalados no computador ou de todos os dispositivos a ele ligados.
Parameters (Parâmetros)	Permite alterar as configurações de teste para personalizá-lo.

- 4 Quando os testes são concluídos, se estiver a executar o Dell Diagnostics a partir do CD *Drivers and Utilities* (Controladores e utilitários), retire o CD.
- 5 Quando os testes estiverem concluídos, feche o ecrã de teste para voltar ao ecrã **Main Menu** (Menu principal). Para sair do Dell Diagnostics e reiniciar o computador, feche o ecrã **Main Menu**.



# Índice remissivo

## A

assistentes  
Assistente de Compatibilidade  
de Programas, 103

## B

bateria  
armazenar, 103  
capacidade, 99  
carregar, 101  
indicador da carga, 101  
indicador de carga, 99  
nível de carga, 100  
remover, 102  
verificação da carga, 100

## C

CDs  
sistema operativo, 95  
Centro de ajuda e apoio  
técnico, 94  
computador  
crash, 103-104  
desempenho lento, 104  
não responde, 103  
contrato de licença do  
utilizador final, 93  
controlador de vídeo  
determinar a configuração, 97

## D

Dell  
local de apoio, 94  
site do premier support, 95  
Dell Diagnostics, 104  
diagnósticos  
Dell, 104  
documentação  
Contrato de licença do  
utilizador final, 93  
garantia, 93  
guia de informações do  
produto, 93  
Guia do Utilizador, 93  
normalização, 93  
on-line, 95  
online, 94  
segurança, 93

## E

Etiqueta de serviço, 94  
etiqueta Microsoft  
Windows, 94  
etiquetas  
etiqueta de serviço, 94  
Microsoft Windows, 94

## F

ficheiro de ajuda  
Centro de ajuda e apoio  
técnico Windows, 94

## G

guia de informações do  
produto, 93  
Guia do Utilizador, 93

## H

hardware  
Dell Diagnostics, 104

## I

informação de  
normalização, 93  
informação ergonómica, 93  
informações sobre a  
garantia, 93  
Iniciar o Dell Diagnostics a  
partir do CD Drivers and  
Utilities (Controladores e  
utilitários), 106  
instruções de segurança, 93

## **P**

### problemas

- bloqueios, 103
- computador não arranca, 103
- computador não responde, 103
- crash do computador, 103-104
- crash do programa, 103
- Dell Diagnostics, 104
- desempenho lento do computador, 104
- ecrã azul, 104
- programa deixa de responder, 103
- programas e compatibilidade  
Windows, 103
- software, 103-104
- spyware, 104

## **R**

### resolução de problemas

- Centro de ajuda e apoio técnico, 94

### ResourceCD

- Dell Diagnostics, 104

## **S**

### sistema operativo

- CD, 95
- reinstalação, 95

### Site de suporte do Dell

- Premier, 95

### site de suporte do Dell

- Premier na Web, 93

### software

- problemas, 103-104
- software antivírus, 104
- solução de problemas  
Dell Diagnostics, 104
- spyware, 104

## **W**

### website de apoio, 94

### Windows XP

- Assistente de Compatibilidade de Programas, 103
- Centro de ajuda e apoio técnico, 94
- reinstalação, 95